

# Dimplex®

# Optimyst®

## OPERATING INSTRUCTION MANUAL

### Models:

Cassette 500 Retail Optimyst CAS500R-RGB-EU

Cassette 1000 Retail Optimyst CAS1000R-RGB-EU

---

These instructions should be read carefully and retained for future use. Note also the information presented on the appliance.

GB ES DK PT TR NO

EN: This product is only suitable for well insulated rooms or occasional use. DE: Dieses Produkt ist nur für gut isolierte Bereiche oder gelegentliche Verwendung geeignet. FR: Ce produit convient uniquement à des endroits bien isolés ou pour un usage occasionnel. IT: Questo prodotto è adatto solo per spazi ben isolati o per uso occasionale. ES: Este producto sólo es adecuado para espacios bien aislados o un uso ocasional. NL: Dit product is uitsluitend geschikt voor goed geïsoleerde ruimten of voor sporadisch gebruik. PL: Produkt ten jest odpowiedni wyłącznie do dobrze odizolowanych miejsc lub do okazjonalnego użytku. NO: Dette produktet egner seg kun for godt isolerte rom eller sporadisk bruk. RO: Acest produs este adecvat exclusiv spațiilor bine ventilate sau utilizării ocazionale. CZ: Tento výrobek je vhodný pouze do dobře izolovaných prostor nebo k příležitostnému použití. DK: Dette produkt er kun egnet til velisolerede rum eller lejlighedsvis brug. PT: Este produto somente é adequado para espaços bem isolados ou uso ocasional. SE: Denna produkt är endast avsedd för välisolerade utrymmen eller tillfällig användning. FI: Tämä tuote soveltuu ainoastaan hyvin eristettyihin tiloihin tai satunnaiseen käyttöön. SK: Tento výrobok je vhodný len pre dobre izolované priestory alebo na občasné použitie. SI: Ta izdelek je primeren le za dobro izolirane prostore ali za občasno uporabo. HR: Ovaj proizvod je pogodan samo za dobro izolirane prostore ili povremenu upotrebu. HU: Ez a termék csak jól szigetelt terekhez vagy eseti használatra alkalmas



This product complies with all the required Product Safety, Electromagnetic Compatibility and Environmental Standards. This product is fully compliant with the LVD, EMC, RoHS and Eco Design Directives.

|          |    |
|----------|----|
| GB ..... | 3  |
| ES.....  | 12 |
| DK.....  | 21 |
| PT.....  | 30 |
| TR.....  | 39 |
| NO.....  | 48 |

## IMPORTANT INFORMATION

Please read this information guide carefully to be able to safely install, use and maintain your product.

Failure to follow these instructions may cause injury and/or damage and may invalidate your guarantee.

When using electrical appliances, basic precautions should always be followed to reduce the risk of fire, electrical shock and injury to persons, including the following:

- If the appliance is damaged, check with the supplier before installation and operation.
- Do not use this appliance if it has been dropped.
- Do not use outdoors.
- Do not use in the immediate surroundings of a bath, shower or swimming pool.
- Do not locate the appliance immediately below a fixed socket outlet or connection box.
- Use this appliance on a horizontal and stable surface.

This appliance can be used by children aged from 8 years and above and persons with reduced physical, sensory or mental capabilities or lack of experience and knowledge if they have been given supervision or instruction concerning use of the appliance in a safe way and understand the hazards involved. Children shall not play with the appliance. Cleaning and user maintenance shall not be made by children without supervision.

Children aged from 3 years and less than 8 years shall only switch on/off the appliance provided that it has been placed or installed in its intended normal operating position and they have been given supervision or instruction concerning use of the appliance in a safe way and understand the hazards involved. Children aged from 3 years and less than 8 years shall not plug in, regulate and clean the appliance or perform user maintenance.

Children of less than 3 years should be kept away unless continuously supervised.

**CAUTION:** Some parts of this product can become very hot and cause burns. Particular attention has to be given where children and vulnerable people are present.

Although this appliance complies with safety standards, we do not recommend its use on deep pile carpets or on long hair type of rugs. Ensure that loose combustible materials such as pillows, bedding, papers, clothes & curtains are kept at least 1m away from the appliance mist outlet.

The appliance must be positioned so that the plug is accessible. In the event of a fault unplug the appliance. Unplug the appliance when not required for long periods.

If the supply cord is damaged it must be replaced by the manufacturer or service agent or a similarly qualified person in order to avoid a hazard. Keep the supply cord away from the front of the appliance.

**WARNING:** This appliance must be earthed.

**WARNING:** In order to avoid overheating, do not cover the appliance. Do not place material or garments on the appliance, or obstruct the circulation around the appliance.

The appliance carries a DO NOT COVER warning symbol. 

**WARNING:** Risk of fire - We do not recommend the use of this appliance connected through an extension lead or any external switching device such as a plug in timer or remote control plug in adaptor. All heating appliances draw high current through the mains supply and any weakness in the design, connections or components in these devices can easily result in overheating of the connection points resulting in melting, distortion and even the risk of fire!

**WARNING:** This appliance is not equipped with a device to control the room temperature. Do not use this appliance in small rooms when they are occupied by persons not capable of leaving the room on their own, unless constant supervision is provided.

**WARNING: KEEP BATTERIES OUT OF REACH OF CHILDREN**

1. Swallowing may lead to serious injury in as little as 2 hours or death, due to chemical burns and potential perforation of the oesophagus.
2. If you think batteries might have been swallowed or placed inside any part of the body seek immediate medical attention
3. Examine devices and make sure the battery compartment is correctly secured, e.g. that the screw or other mechanical fastener is tightened. Do not use if the compartment is not secure.
4. Dispose of used button batteries immediately and safely. Flat batteries can still be dangerous.

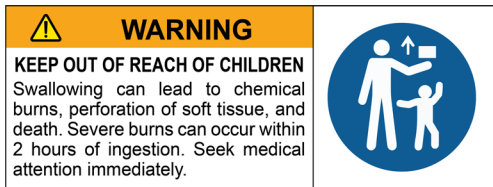

**CAUTION:** No obvious symptoms

Unfortunately, it is not obvious when a button or coin battery is stuck in a child's oesophagus (food pipe). There are no specific symptoms associated with this. The child might:

- cough, gag or drool a lot;
- appear to have a stomach upset or a virus;
- be sick;
- point to their throat or stomach;
- have a pain in their abdomen, chest or throat;
- be tired or lethargic;
- be quieter or more clingy than usual or otherwise "not themselves";
- lose their appetite or have a reduced appetite; and
- does not want to eat solid food/be unable to eat solid food.

These sorts of symptoms vary or fluctuate, with the pain increasing and then subsiding.

A specific symptom to button and coin battery ingestion is vomiting fresh (bright red) blood. If the child does this seek immediate medical help.

The lack of clear symptoms is why it is important to be vigilant with "flat" or spare button or coin batteries in the home and the products that contain them.

## GENERAL INFORMATION

- The appliance is a flame effect only and is designed to be built into a wall, surround or structure.
- This appliance requires regular cleaning and maintenance. Please refer to the Maintenance section for details.
- Unpack the appliance carefully and retain the packaging for possible future use.
- Please note: Used in an environment where background noise is very low, it may be possible to hear a sound which is related to the operation of the flame effect. This is normal and should not be a cause for concern.
- This appliance must be installed on a horizontal and stable surface. Once installed, never move this appliance or lay on its back, without draining the water from sump and water tank.
- This appliance uses sound (beeps) and lighting (LED blinks) to advise you of errors. Please see troubleshooting guide for further advice.

## WATER QUALITY & CLEANING

This product contains and utilises water as an aspect of its operation. The adherence to the cleaning requirement as detailed within the instructions is necessary to ensure that risk/s through bacterial proliferation are minimised.

All internal components of Optimyst that are in contact with water, feature antimicrobial technology, that inhibits the growth of a wide range of bacteria by up to 99.99%. The product protection is effective for the useful lifetime of the product. Its performance has been independently tested to ISO 22196 standard.

- Normal clean tap water should be used in this appliance.
- In areas with hard water, a water softener (decalcifier) is recommended and more frequent cleaning and maintenance may be required.
- Unfiltered water supplied from a well or any other unmonitored supply is not recommended.
- Do not drink the water from the sump or from the water tank(s).
- The water tank, sump, sump lid, tank cap and air filters must be cleaned once every week, particularly in hard water areas. This is to remove dirt and prevent build up of limescale which could damage the product.
- Ensure any soap/cleaning detergents if used are rinsed off fully to remove any residue before reusing parts. Do not use any harsh or corrosive chemicals for cleaning as these could damage the parts.
- If you intend not using the appliance for longer than a week, drain the water from sump and water tank and dry the sump.



| Technical Information, Model No:  |                  | CAS500R-RGB-EU, |      | CAS1000R-RGB-EU |      |    |
|-----------------------------------|------------------|-----------------|------|-----------------|------|----|
| Heat Output                       |                  | 230V            | 240V | 230V            | 240V |    |
| Nominal Heat Output               | P <sub>Nom</sub> | 0.24            | 0.26 | 0.47            | 0.51 | kW |
| Minimum Heat Output               | P <sub>min</sub> | 0.24            | 0.26 | 0.47            | 0.51 | kW |
| Maximum Continuous Heat Output    | P <sub>max</sub> | 0.24            | 0.26 | 0.47            | 0.51 | kW |
| Auxiliary Electricity Consumption | -                | -               | -    |                 |      | -  |
| In Standby Mode                   | P <sub>Nom</sub> | 0.21            | 0.22 | 0.43            | 0.44 | W  |
| No room temperature control       |                  |                 |      |                 |      |    |

## INSTALLATION INSTRUCTIONS

This section describes how to install and set up your fire.

### BEFORE YOU START:

- Ensure that all packing items are removed (read any warning labels carefully) and retain all packing for possible future use.
- Before connecting the appliance, check that the supply voltage is the same as that stated on the appliance.
- Ensure that the appliance is installed on a level surface.
- Make sure the appliance is switched OFF for installation.

### CONNECTIONS REQUIRED IN ADVANCE OF INSTALLATION

#### ELECTRICAL CONNECTION

Please ensure a 230/240V 16A power socket is located within 1m of the product. The electrical connection should be accessible during product installation so that the connection can be made to the product easily.

#### BUILDING THE PRODUCT SURROUND/ENCLOSURE

This product can be built into a wall, surround or structure. Please take note of the product dimensions (Fig.1) and build your wall, surround or structure accordingly. Suitable clearance should be provided to allow the product to be installed easily.

You are required to leave a minimum of 400mm from the base of the fuel bed to any shelf/enclosure above the product (Fig. 2). This will allow enough space above the product to allow the flame effect to form fully and not to be obstructed. When determining a location for the product, ensure that the unit will not be susceptible to drafts, vents, ceiling fans and other air currents. Similar to a candle, large movements of air will affect the unit's ability to create and maintain the flame effect. If the desired location is susceptible to significant air movement, i.e. air vents, the different installation options illustrated in Fig 2 can be used.

#### VENTILATION

This product needs free ventilation from underneath to operate correctly. There are slots on the underside of the product to allow this free air through the product. The free ventilation helps keep the electronic components cool and allows the mist to rise and leave the product. Please see Fig 3 & 4 for examples of the required ventilation. Please take note of the requirement for a ventilation opening on the shelf where the product sits, to allow a clear path for the air to get to the product.

**CAS500R-RGB-EU Free Ventilation Area: Minimum 210cm<sup>2</sup>**

**CAS1000R-RGB-EU Free Ventilation Area: Minimum 420cm<sup>2</sup>**

#### ELECTRICAL CONNECTION

Plug the fire into a 16amp 230/240 Volt outlet. Be sure to have access to the plug after installation to allow for disconnection. Ensure that the supply cable exits at the back of the fire at the right or left hand corner to suit your supply socket location and is not trapped under the fire such that it might cause it to be damaged.

#### INSTALLING THE PRODUCT INTO SURROUND/ENCLOSURE

Once your enclosure has been built to the required dimensions and the electrical connection has been installed, follow the steps below to install your product.

1. Sit the product on the constructed base, ensuring the cable is accessible and not caught under the product.
2. Ensure the product is at the correct height to suit the installation and ensure it is adequately level. This can be done by adjusting the adjustable feet with a flat head screwdriver. (Fig 5) The levelness of the product can be verified by checking the on-board spirit level which is located on the metal base towards the back of the fire (Fig 6).
3. Once the product is at the correct height and is level, centre the product within the opening. If using the LED fuel bed (which is wider than the product), this can be done by fitting the fuel bed to the product. The fuel bed will centre itself within the opening and its guides will centre the product underneath (Fig 7).
4. With the product in its final position, remove the fuel bed and using suitable screws (not provided) screw the product

to the surround using the four fixing holes shown in Fig 8.

## COMMISSIONING/INITIAL PRODUCT START-UP

### CONNECTING THE RECEIVER/TETHERED REMOTE

With the fuel bed removed, Connect the Bluetooth receiver connector into the receiver cable socket at the back of the appliance (Fig 9). It is important to ensure that the jack is pushed fully into the socket. Failure to fully insert the connector will prevent the product from functioning correctly. The receiver has a cable length of 1.4m which will allow you position it anywhere around the product. If you prefer to hide it, the receiver can be placed inside the surround/wall. Please ensure that the receiver is not enclosed in metal, concrete or any other dense material, this will affect the signal from the remote control.

### FILLING THE WATER TANK

Before powering on the product for the first time, ensure that a full water tank has been placed on the product. Remove the water tank from its location on top of the sump (Fig 10) and open it by unscrewing the orange cap (Fig 11). The tank should be filled with clean (decalcified) water only - Refer to WATER QUALITY & CLEANING for more details. When the tank is replaced on top of the sump, it will take about one minute for the tank to empty into the sump. Allow the sump to fill fully before switching on the product. Once filling is complete, the tank can be refilled and replaced on top of the sump. This will allow for the maximum capacity of water to be stored in the product. Close the drawer when filled.

### INSTALLING THE LOG FUEL BED (IF SUPPLIED)

The product is supplied with a 'metal fuel bed' fitted. If you have chosen to operate your product with a log fuel bed, remove this metal fuel bed and retain it for future use (Fig. 12). Follow the steps below to install the log fuel bed.

1. Gently lift the LED Log fuel bed out of its packaging. CAUTION: The fuel bed weighs 5kg. Be sure to only lift the fuel bed by the two centre logs (Fig. 13).
2. Place the fuel bed on top of the appliance, there are 4 plastic guides under the fuel bed to help locate it (Fig.7). Please note the fuel bed can be placed front to back or back to front on the product.
3. Once the fuel bed is in place, remove the small loose log (Fig 14). This small log is secured with magnets and should easily lift off the fuel bed.
4. Locate the DC jack under the small log and connect it to the corresponding DC jack located on the product through the hole in the fuel bed (Fig.15).
5. Each log fuel bed is supplied with a loose non LED log. For single CAS500R-RGB-EU installations, this can be placed on top of the fuel bed or stored away with the packaging. For CAS1000R-RGB-EU or multiple product installations, the loose log can be placed on the join in the centre between two fuel beds (Fig 16).

## MULTIPLE PRODUCT INSTALLATION (DAISY CHAINING)

### POWER CONNECTIONS

Both the CAS500R-RGB-EU and CAS1000R-RGB-EU products can be installed side by side to elongate the flame effect. When supplying power to multiple products, ensure the maximum wattage of the combined products does not exceed the rated capacity of the MCB (Minature Circuit Breaker) in the circuit.

### MULTIPLE PRODUCT INSTALLATION

Follow steps 1-4 in "Installing the Product into Surround/Enclosure" to fit the first product. It is important that the first product is orientated so that the side of the product with the slots is left free and not connected to first end of the installation (Fig 17).

1. When the first product is installed and securely fixed, prepare the second product by unscrewing the joining screws and screwing them into the opposite side of the metalwork (Fig 18). Please note, these screws should not be fully tightened and 5-10mm of thread should be left protruding from the edge of the product.
2. Fit the second product beside the first product, ensuring the protruding screws of the second product engage with slots of the first product. (Fig 19)
3. Ensure the second product is at the correct height to match the first product and ensure it is adequately level. This can be done by adjusting the adjustable feet with a flat head screwdriver. (Fig 5) The levelness of the product can be verified by checking the on-board level (Fig 6)
4. Tighten the screws of the second product so that it joins tightly with the first product.

Additional products can be fitted to the second product by following steps 1-4 above.

### MULTIPLE PRODUCT CONTROL

Each product has been supplied with its own link wire in order to form a hardwire link between multiple products. Please follow the instructions below to link multiple products together.

1. Identify the 'master' product in the installation. It should be the product on the left hand side of the installation.
2. Connect the Bluetooth receiver to this product (Fig 20A, 21A). This will be the only Bluetooth receiver in the installation and will control the rest of the products in the installation. In an installation of both CAS500R-RGB-EU &

CAS1000R-RGB-EU products, the Bluetooth receiver (Fig 9) should be connected to the 'master' product.

3. Plug the daisy chain link wire into the connector on the right hand side of the first/'master' module (Fig 20B, 21B).
4. Feed the wire through the hole in the metalwork and into the housing of the next product in the installation.
5. Plug the daisy chain link wire into the left hand connector on the RGB strip on the following product (Fig 20C, 21C).
6. Each product is fitted with a rotary identifier switch which must be adjusted for daisy chaining (Fig 22). The master unit should be set at 0 (default). Subsequent units should be given a unique identifier number on each binary switch.
7. Repeat steps 3-6 above in order to connect subsequent products in the installation.

Once set up, any command sent to the first product will be sent to all subsequent products. Flame height control and sound level control of the master product is matched for all subsequent products. If individual flame height control is required, this can be done by using the on board flame height controls on the product (Fig 23).

Additionally, the software of the product has been designed in such a way that when multiple products are connected to a main switch, products can be manually switched off and when switched back on they will operate in the same state as before they were switched off.

## OPERATING THE PRODUCT

This section describes how to activate your fire using either the manual controls or remote control.

### MAINS SWITCH

The mains switch is located under the fuel bed on the module and controls the electricity to the appliance (Fig 23A).

Note: This switch must be in the 'ON' ( I ) position for each appliance to operate.

### MANUAL CONTROLS

Manual controls are located on the cassette module under the fuel bed. There are also manual controls on the tethered receiver unit which is fitted loose.



### REMOTE CONTROL

The remote control is supplied with 2x CR2032 batteries already fitted. Pull both tabs from the rear cover to engage the batteries (Fig 24) and allow remote operation.

Note: The tethered receiver must be fitted to the product for remote control operation.

### PAIRING THE REMOTE CONTROL

The remote control has wireless Bluetooth technology and needs to be paired to the receiver. This can be done by following the steps below.

1. Press the rocker switch to the on (I) position.
2. Press the  button on the Button Panel; the product will turn on.
3. Press the  button on the Button Panel, the LED's will start to slowly blink on and off.
4. Press the  button on the remote control; the product LEDs will flash quickly five times and the product will then automatically switch off. The remote control is now paired to the product and can be used to switch it back on.

### TO REPLACE THE BATTERIES

1. Remove battery cover of the remote control using a Philips screwdriver (Fig 25).
2. Correctly install two 3 Volt (CR2032 or similar) battery in the battery holder with the + side facing up .
3. Secure the battery cover using the previously removed screw.







Batteries must be recycled or disposed of properly.





Check with your Local Authority or Retailer for recycling advice in your area .

Frequency band(s) this product operates in: 2.4GHz



Maximum radio-frequency power transmitter in the frequency band(s) this product operates in: 8.23dBm

### CREATING YOUR PERFECT OPTIMYST EFFECT

With Optimyst technology you can create a flame effect that is unique to you. First ensure the appliance is on by pressing the main switch to I (Fig 10). To turn on the flames press the  button on the manual controls. If using the remote, press the ENTER button to activate and use the  or  buttons to navigate to the  icon and press ENTER to select.

**FLAME COLOUR:** There are 6 colour themes to choose from. To adjust the flame colour, navigate to colour icon  on the remote and press enter. Use  or  to toggle between options 1 to 6 flame themes and ENTER to select. On the manual controls press the  repeatedly to cycle through the colours.



TIP: Orange is the go to colour for a traditional authentic look, but when it is time for a celebration switch to the Prism theme that cycles through a rainbow of colours. In summer time blue is both cooling and calm, whilst green always draws attention at Halloween.

**FLAME INTENSITY:** You can adjust the flame intensity by selecting  and press ENTER to adjust. There are 6 levels to choose from, press ▽ or ▲ to adjust intensity, F1 being the lowest setting and F6 being the highest setting. On the manual controls press the  and  buttons to adjust the flame to your desired level. Please give the flame generator time to react to the changes you make.











TIP: Lower levels give a gentle slow flame, higher levels a faster fuller flame.

**FLAME BRIGHTNESS:** During spring and summer when the days are longer you may need to increase the brightness of the flame to make it more vivid. Select the brightness icon  on the remote and press enter. Use ▽ or ▲ to adjust brightness options 1 to 6 and ENTER to select.

TIP: depending on the lighting, surrounding décor colours and airflow in the room, making adjustments the flame intensity, colour and brightness can make a real difference to you look and feel of this fireplace.

**SOUND:** For authenticity you can add the sound of crackling logs to the flame effect. Select the  icon on the remote to adjust the sound level by pressing ▽ or ▲ followed by ENTER to select. On the manual controls the  button turns the sound on/off.

Once you have made your adjustments to both the flame height and crackling sound, the appliance will keep these settings even if you power off the appliance by either the on/standby button or by the main switch. The next time you switch on the appliance, it will start up as normal, wait 45 seconds for the flames to start and then revert to the adjusted settings.

| <b>MANUAL &amp; REMOTE CONTROL OPTIONS</b>                                          |                                            |                                                                                                                                                                                                                                                 |
|-------------------------------------------------------------------------------------|--------------------------------------------|-------------------------------------------------------------------------------------------------------------------------------------------------------------------------------------------------------------------------------------------------|
|    | Standby                                    | Press to turn on the unit or to put it into standby mode. There is a brief delay after pressing this button before the unit turns on.<br>Note: When the unit is turned on there is a 45 second warm up sequence before the flame effect starts. |
|   | Increase Flame                             | Press repeatedly (or press and hold) to increase flame intensity.<br>The unit will emit an audible beep when max level reached.                                                                                                                 |
|  | Decrease Flame                             | Press repeatedly (or press and hold) to decrease flame intensity.<br>The unit will emit an audible beep when min level reached.                                                                                                                 |
|  | Flame Theme                                | Press repeatedly to cycle through the different Flame themes below:<br>1 - Natural Flame<br>2 - Blue<br>3 - Violet<br>4 - Red<br>5 - Aquamarine<br>6 - Prism Mode - the flames will cycle through the different colours.                        |
|  | Volume and crackle sound (Manual controls) | Press repeatedly to cycle through volume levels from OFF to level 6.                                                                                                                                                                            |
|  | Increase Volume (Remote)                   | Press repeatedly (or press and hold) to increase the volume level of the crackling sound effect.                                                                                                                                                |
|  | Decrease Volume (Remote)                   | Press repeatedly (or press and hold) to decrease the volume level of the crackling sound effect.                                                                                                                                                |
|  | Brightness                                 | Press repeatedly to cycle the Flame brightness settings:<br>B1 - Brightness level 1<br>B2 - Brightness level 2<br>B3 - Brightness level 3<br>B4 - Brightness level 4<br>B5 - Brightness level 5<br>B6 - Pulsating effect                        |
|  | Timer                                      | Press repeatedly to set the duration of the timer. The fireplace goes into standby after the time has elapsed.<br>The timer can be set for 1 hour (1 presses), 2 hour (2 presses) and Timer OFF (3 presses).                                    |
|  | Bluetooth                                  | Press this button for pairing remote handset - refer to 'PAIRING THE REMOTE CONTROL'.                                                                                                                                                           |

## FLAME CONNECT APP

The fireplace is capable of being controlled using the Flame Connect App for mobile devices. This is available to download to your device from Google Play or Apple App stores. Follow the on screen instructions for set-up.

NOTE: The fireplace will not operate using the provided remote control when the app is open on a mobile device.



## NOZZLE INSERTS

Nozzle inserts have been supplied and fitted into the nozzle opening. These are used to alter the profile of the flame effect but can be removed if a different flame profile is preferred. To remove, lift up the 2 small D shaped tabs to loosen the insert, then it can be pulled out.

Alternative blocking inserts have also been supplied to block off sections of the flame. To fit them, first remove the existing inserts. Break the blocking inserts to the required length and place in the nozzle opening in the desired location. Ensure the inserts are orientated correctly before pushing down to snap into position. See Fig 26 for further details.

## LOW WATER / REFILLING THE WATER TANKS

When the water tanks have emptied and the water level in the product is getting low, the product will flash its LEDs twice and beep twice. The product will operate for a further 15 minutes before beeping once and switching into low water mode. For products being operated with the LED log fuel bed, only the fuel bed will remain illuminated while in low water mode. At this point, the product can either be switched into stand-by mode using the remote control or Bluetooth receiver or the product can be refilled with water. Refilling the product with water will cause the product to restart automatically.

To refill the tank, remove the fuel bed and remove the water tank from its position on top of the sump. Refill the water tank using filtered/decalcified water only. The tank can then be replaced on top of the sump. If the product was not switched into stand-by mode after experiencing low water, the product will restart automatically after about 20 seconds of refilling.

Please note that for a CAS1000R-RGB product, the side of the product that is experiencing low water will flash twice and beep twice. The water tanks on both sides of the CAS1000R-RGB product can be refilled at this point as it is likely that they should both be empty or near empty.

## MAINTENANCE

### GENERAL TIPS

Only use clean tap water in this appliance. Refer to Water Quality & Cleaning section for details.

Always ensure that the appliance is sitting on a level surface.

If you intend not using the appliance for longer than a week, remove and empty the sump and water tank.

Once installed, never move this appliance or lay on its back, without draining the water from sump.

### CLEANING

**WARNING:** Always press Switch 'A' to the 'OFF' (0) position (Fig 23A) and disconnect from the power supply before cleaning the fire.

We recommend cleaning the following components once every week, particularly in hard water areas:

Tank cap and seal (Fig 11/36), Nozzle (Fig 29), Transducer (Fig 30), Sump (Fig 31) & Air filter (Fig 32).

For general cleaning use a soft clean duster – never use abrasive cleaners.

To remove any accumulation of dust or fluff, the soft brush attachment of a vacuum cleaner should occasionally be used.

### SUMP

1. Press Switch 'A' to the 'OFF' (0) position (Fig 23A)
2. Gently lift off the fuel bed and place it aside.
3. Remove the water tank from its position on top of the sump.
4. Disconnect the electrical connector to the transducers, located on the right side of the sump. (Fig 27).
5. There are two orange clips holding down the nozzle on the sump; one on the left and one on the right hand side of the nozzle. On the left side, press in the clip with one hand and with the other lift the nozzle out of the clip. Repeat this for the right side (Fig 28). The nozzle can now be lifted up and placed aside (Fig 29).
6. Gently lift up the sump (Fig 31), taking care to keep it level so as not to spill any water. Sit the sump in the sink.
7. Carefully empty the sump into the sink taking note that the transducer (Fig 30) is held in place by a retaining clip.



8. Put a small amount of washing up liquid into the sump, and using a soft brush, gently clean all surfaces in the sump and gently clean the transducer including the cone and metal discs located in the top grooved surface.
9. When cleaned, thoroughly rinse the sump with clean water to remove all traces of washing up liquid.
10. Clean the nozzle with a soft brush and flush out thoroughly with water.
11. Reverse the above steps 1 – 6 to reassemble.

### TRANSDUCER

The transducer is a consumable item and may need to be replaced through time, depending on its usage. Replacement transducers can be purchased from our your dealer. The transducer is fixed in the sump with a plastic clip (Fig 30).

If you need to replace your transducer:

1. Follow the steps 1-5 in the CLEANING - Sump section under 'Maintenance' to gain access to the transducer.
2. Press the clip back and lift the transducer upwards out of its holder.
3. Place the new transducer into the sump, ensuring the its cable does not sit over the cone.
4. Reverse the above steps to reassemble the nozzle and sump.

### AIR FILTER

1. Gently lift out the fuel bed and place it aside.
2. Gently slide the air filter upwards out of its plastic holder. (Fig 32)
3. Gently rinse with water in the sink and dry with fabric towel.
4. Replace the filter making sure that the coarse black filter is facing outwards.
5. Replace the fuel bed.

| <b>TROUBLESHOOTING</b>                                                                                                                                                                                                                                |                                                                                                                                                                                                                      |                                                                                                                                                                                                                                                                                                                                                                      |
|-------------------------------------------------------------------------------------------------------------------------------------------------------------------------------------------------------------------------------------------------------|----------------------------------------------------------------------------------------------------------------------------------------------------------------------------------------------------------------------|----------------------------------------------------------------------------------------------------------------------------------------------------------------------------------------------------------------------------------------------------------------------------------------------------------------------------------------------------------------------|
| The product has been designed to highlight particular errors by flashing the on board LED lights. The lights will flash a number of times corresponding to the error that is occurring. Please see the table below for the explanation of the errors. |                                                                                                                                                                                                                      |                                                                                                                                                                                                                                                                                                                                                                      |
| <b>Symptom</b>                                                                                                                                                                                                                                        | <b>Cause</b>                                                                                                                                                                                                         | <b>Corrective Action</b>                                                                                                                                                                                                                                                                                                                                             |
| Product will not operate.                                                                                                                                                                                                                             | Electrical connection issue<br>Product not switched on                                                                                                                                                               | Ensure product has working electrical connection.<br>Ensure mains rocker switch on (Fig 23)                                                                                                                                                                                                                                                                          |
| Product will not operate.<br>The LED fuel bed only operates.                                                                                                                                                                                          | Low water reading<br><br>Product is not level                                                                                                                                                                        | Refill the water tank(s) of the product. See "Filling the Water Tanks" above.<br><br>Ensure the product is level by checking the on-board level (Fig 6).                                                                                                                                                                                                             |
| LEDs blink twice and product beeps twice                                                                                                                                                                                                              | Product is approaching low water                                                                                                                                                                                     | Refill the water tank(s) of the product. See "Filling the Water Tanks" above.                                                                                                                                                                                                                                                                                        |
| Product will not operate.<br>LEDs continuously blink twice on one side every 8 seconds                                                                                                                                                                | Low water reading on side that is blinking                                                                                                                                                                           | Refill the water tank(s) of the product. See "Filling the Water Tanks" above.                                                                                                                                                                                                                                                                                        |
| Product will not operate.<br>LEDs continuously blink three times every 8 seconds                                                                                                                                                                      | Time from max level to min level is too short.<br><br>Conflicting water level readings (min and max level being read at the same time.)                                                                              | Ensure there are no leaks in the sump.<br><br>Ensure that the floats are moving freely within the sump.<br>Ensure the product is level.                                                                                                                                                                                                                              |
| Little or No Mist Generation                                                                                                                                                                                                                          | Transducer not operating correctly<br><br>Transducer is dirty<br><br>Transducer is not sitting correctly in sump<br><br>Fan is obstructed or blocked<br><br>Nozzle is not on sump correctly<br><br>Nozzle is blocked | Check operation of transducer<br><br>Clean sump and transducer thoroughly<br><br>Switch off product, take nozzle off sump and ensure transducer is fitted in sump correctly<br><br>Remove air filter and clean. Ensure it is placed back in product correctly.<br><br>Ensure Nozzle is sitting on sump correctly<br><br>Clean sump, transducer and nozzle thoroughly |

|                                                                                    |                                                   |                                                                                         |
|------------------------------------------------------------------------------------|---------------------------------------------------|-----------------------------------------------------------------------------------------|
| The flame effect has too much smoke.                                               | Flame effect setting is too high                  | Turn down the flame effect. Give the product time to adjust to the new setting          |
| Product will not operate. LEDs continuously blink four times every 8 seconds       | Fill time from min to max level has been exceeded | Refill the water tank(s) of the product. See "Filling the Water Tanks" above.           |
| Product will not operate. LEDs continuously blink once every 8 seconds on one side | Overflow Detection on side that is blinking       | Switch off the product and the water supply. Contact your dealer for assistance.        |
| Bluetooth Receiver stops working                                                   | Loose connection                                  | Check connection to the receiver (Fig 9)                                                |
| Remote Control stops working                                                       | Bluetooth range issue                             | Check positioning of Bluetooth Receiver. Ensure it is not encased in metal or concrete. |
|                                                                                    | Bluetooth Receiver connection is loose            | Check connection to the receiver (Fig 9)                                                |
|                                                                                    | Remote control batteries need replacing           | Replace batteries with two new AAA batteries                                            |

## ADDITIONAL INFORMATION

### AFTER SALES SERVICE

Your product is guaranteed for two years from the date of purchase. Within this period, we undertake to repair or exchange this product free of charge (excluding transducer discs & subject to availability) provided it has been installed and operated in accordance with these instructions. Your rights under this guarantee are additional to your statutory rights, which in turn are not affected by this guarantee.

For initial help and support, first contact the retailer from whom the appliance was bought. Please ensure that you have the model reference and serial number of the appliance when making enquiries. These numbers are available on the appliance rating label (See Fig 10A).

For further details please visit [www.dimplexfires.com](http://www.dimplexfires.com)

### RECYCLING



At the end of the electrical products useful life it should not be disposed of with household waste. Please recycle where facilities exist. Check with your Local Authority or retailer for recycling advice in your area.

## PATENT / PATENT APPLICATION

Products within the Optimyst range are protected by one or more of the following patents and patent applications:

Great Britain GB2460259B, GB2475794B, GB2418014, EP2029941, GB2436212, GB2402206B

United States US8413358, US8136276, US7967690, US8574086

Russia RU2434181

European EP2029941, EP2315976, EP1787063 (A1), EP2388527, EP2029941,

China CN101883953A, CN102105746A, CN101057105 (A), CN101438104

Australia AU2009248743A1, AU2007224634

Canada CA2725214, CA2579444, CA2645939

South Africa ZA2008/08702

Mexico MX2008011712

South Korea KR101364191

Japan JP5281417, JP5496291

Brazil BRP10708894

India 4122/KOLNP/2008

New Zealand NZ571900

## INFORMACIÓN IMPORTANTE

Por favor, lea esta guía informativa detenidamente para poder instalar, utilizar y conservar el producto de forma segura.

**El hecho de no seguir estas instrucciones podría causar lesiones o daños y podría invalidar la garantía.**

Al utilizar aparatos eléctricos, deben adoptarse siempre algunas precauciones básicas para reducir el riesgo de incendio, descargas eléctricas y lesiones personales, como por ejemplo:

- Si el aparato está dañado, consulte al proveedor antes de instalarlo y ponerlo en marcha.
- No utilice este aparato si se ha caído.
- No lo utilice al aire libre.
- No lo utilice cerca de un baño, una ducha o una piscina.
- No coloque el aparato justo debajo de una toma de corriente o de una caja de conexiones.
- Utilice este aparato sobre una superficie horizontal y estable.

Este aparato puede ser utilizado por niños a partir de ocho años y por personas con facultades físicas, sensoriales o mentales limitadas, o con falta de experiencia y conocimientos, siempre que estén supervisados o se les haya indicado el uso del aparato de forma segura y comprendan los peligros relacionados. Los niños no deben jugar con el aparato. La limpieza y el mantenimiento por parte del usuario no deben ser realizados por niños sin supervisión.

Los niños con edades de entre tres y ocho años solo encenderán/apagarán el aparato siempre que se haya colocado o instalado en su posición normal de funcionamiento previsto y estén supervisados o hayan recibido instrucciones sobre el uso del aparato de forma segura y comprendan los peligros existentes. Los niños de entre tres y ocho años no deben enchufar, ajustar ni limpiar el aparato, ni realizar su mantenimiento como usuarios.

Los niños menores de tres años deben mantenerse alejados a menos que estén supervisados constantemente.

**PRECAUCIÓN:** Algunas piezas de este producto pueden calentarse mucho y causar quemaduras. Debe prestarse especial atención cuando haya niños y personas vulnerables presentes.

Aunque este aparato cumple con las normas de seguridad, no recomendamos su uso sobre moquetas o alfombras de pelo largo. Mantenga los materiales combustibles sueltos, como almohadas, ropa de cama, papeles, ropa y cortinas al menos a 1 m de distancia de la salida de vapor del aparato.

El aparato debe colocarse de manera que sea fácil de enchufar. En caso de avería, desenchufe el aparato. Desenchufe el aparato si no va a utilizarlo durante un período prolongado de tiempo.

Si el cable de alimentación está dañado debe ser sustituido por el fabricante, un técnico de mantenimiento o una persona con cualificación similar para evitar peligros. Mantenga el cable de alimentación alejado de la parte delantera del aparato.

**ADVERTENCIA:** Este aparato debe estar conectado a tierra.

**ADVERTENCIA:** Para evitar riesgos de sobrecalentamiento, no cubra el aparato. No deposite tejidos ni prendas sobre el aparato, ni obstruya la circulación del aire alrededor del mismo.

El aparato lleva un símbolo de advertencia que indica "NO CUBRIR". 

**ADVERTENCIA:** Riesgo de incendio - No se recomienda el uso de este aparato conectado a través de un cable alargador o cualquier dispositivo de conmutación externo, como un temporizador enchufable o un adaptador de enchufe de control remoto. Todos los aparatos de calefacción consumen mucha corriente a través de la red eléctrica y cualquier punto débil en el diseño, las conexiones o los componentes de estos dispositivos puede dar lugar fácilmente a un sobrecalentamiento de los puntos de conexión, lo que puede causar derretimiento, distorsión e incluso riesgo de incendio.

**ADVERTENCIA:** Este aparato no está equipado con un dispositivo para controlar la temperatura ambiente. No utilice este aparato en habitaciones pequeñas cuando estén ocupadas por personas que no puedan salir de la habitación por sí mismas, salvo que se proporcione una supervisión constante.

**ADVERTENCIA:** MANTENGA LAS PILAS FUERA DEL ALCANCE DE LOS NIÑOS

1. Ingerirlas puede provocar lesiones graves en tan solo 2 horas, o la muerte, debido a las quemaduras químicas y a la posible perforación del esófago.
2. Si cree que las pilas pueden haber sido ingeridas o introducidas en alguna parte del cuerpo, solicite atención médica de inmediato
3. Revise los dispositivos y asegúrese de que el compartimento de las pilas está debidamente cerrado; p. ej., que el tornillo u otro cierre mecánico está apretado. No los utilice si el compartimento no es seguro.
4. Deseche inmediatamente las pilas de botón usadas de forma segura. Las pilas gastadas también pueden ser peligrosas.



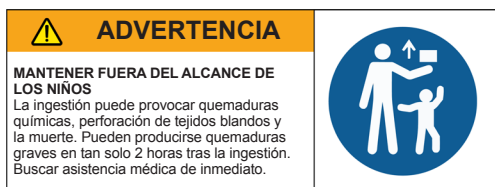

### **PRECAUCIÓN:** Ausencia de síntomas manifiestos

Por desgracia, no es fácil saber cuándo una pila de botón está atascada en el esófago de un niño (tubo digestivo) No existen síntomas concretos que se asocien a ello. El niño puede:

- toser, tener arcadas o babear mucho;
- parecer tener molestias estomacales o un virus;
- sentirse enfermo;
- señalar su garganta o estómago;
- sentir dolor en el abdomen, el pecho o la garganta;
- sentirse cansado o aletargado;
- estar más callado o más apegado de lo habitual o «no ser él mismo»;
- perder el apetito o tener poco apetito; y
- no querer o ser incapaz de comer alimentos sólidos.

Estos tipos de síntomas varían o fluctúan, pudiendo aumentar el dolor y luego remitir.

Un síntoma específico de haber ingerido una pila de botón es el vómito de sangre fresca (de color rojo vivo). Si el niño presenta este síntoma, solicite inmediatamente asistencia médica.

La falta de síntomas claros es el motivo por el que es importante prestar atención a las pilas de botón gastadas o de repuesto en el hogar, así como a los productos que las contienen.

## **INFORMACIÓN GENERAL**

- El aparato solo produce un efecto de llama y está diseñado para ser empotrado en un marco de chimenea, una pared o estructura.
- Este aparato requiere una limpieza y un mantenimiento periódicos. Consulte la sección Mantenimiento para obtener más información.
- Extraiga con cuidado el aparato de su embalaje y conserve el mismo para su uso posterior.
- Tenga en cuenta lo siguiente: Si se utiliza en un entorno en el que el ruido de fondo es muy bajo, es posible que se oiga algún sonido relacionado con el funcionamiento del efecto llama. Se trata de algo normal y no debe ser motivo de preocupación.
- Este aparato debe instalarse en una superficie horizontal y estable. Una vez instalado, nunca mueva aparato ni lo apoye sobre su parte posterior sin drenar el agua del sumidero y el depósito de agua.
- Este aparato utiliza sonido (pitidos) e iluminación (parpadeos de las luces LED) para avisarle de errores. Consulte la guía de solución de problemas para obtener más consejos.

## **CALIDAD DEL AGUA Y LIMPIEZA**

Este producto contiene y utiliza agua como un aspecto de su funcionamiento. El cumplimiento de los requisitos de limpieza según se indica en las instrucciones es necesario para garantizar que se minimiza el riesgo de proliferación bacteriana.

Todos los componentes internos de Optimyst que están en contacto con el agua cuentan con tecnología antimicrobiana que impide el crecimiento de una amplia gama de bacterias hasta en un 99,99 %. La protección del producto es efectiva durante toda la vida útil del mismo. Su rendimiento se ha probado de forma independiente según la norma ISO 22196.

- En este aparato se debe usar agua del grifo limpia normal.
- En zonas de agua dura, se recomienda un ablandador de agua (descalcificador) y pueden ser necesarios una limpieza y un mantenimiento más frecuentes.
- No se recomienda el uso de agua no filtrada de un pozo o de cualquier otro suministro no controlado.
- No beba el agua del sumidero ni de los depósitos de agua.
- El depósito de agua, el sumidero, la tapa del sumidero, el tapón del depósito y los filtros de aire deben limpiarse una vez a la semana, especialmente en zonas de agua dura. Esto es para eliminar la suciedad y evitar la acumulación de cal que podría dañar el producto.
- Asegúrese de que al usar cualquier jabón/detergente de limpieza se enjuague completamente para eliminar cualquier residuo antes de reutilizar las piezas. No utilice productos químicos agresivos o corrosivos para la limpieza, ya que podrían dañar las piezas.
- Si no tiene previsto usar el aparato durante más de una semana, extraiga el agua del sumidero y del depósito de agua, y seque el sumidero.

| Información técnica, N.º de modelo: |                  | CAS500R-RGB-EU, |       | CAS1000R-RGB-EU |       |    |
|-------------------------------------|------------------|-----------------|-------|-----------------|-------|----|
| Potencia calorífica                 |                  | 230 V           | 240 V | 230 V           | 240 V |    |
| Potencia calorífica nominal         | P <sub>Nom</sub> | 0,24            | 0,26  | 0,47            | 0,51  | kW |
| Potencia calorífica máxima          | P <sub>mín</sub> | 0,24            | 0,26  | 0,47            | 0,51  | kW |
| Potencia calorífica continua máxima | P <sub>máx</sub> | 0,24            | 0,26  | 0,47            | 0,51  | kW |
| Consumo auxiliar de electricidad    | -                | -               | -     |                 |       | -  |
| En modo de espera                   | P <sub>Nom</sub> | 0,21            | 0,22  | 0,43            | 0,44  | W  |
| Sin control de temperatura ambiente |                  |                 |       |                 |       |    |

## INSTRUCCIONES DE INSTALACIÓN

En esta sección se describe cómo instalar y preparar su chimenea eléctrica.

### ANTES DE EMPEZAR:

- Asegúrese de retirar todos los elementos del embalaje (lea detenidamente las etiquetas de advertencia) y conserve todo el embalaje para un posible uso en el futuro.
- Antes de conectar el aparato, compruebe que la tensión de alimentación sea la misma que la indicada en el aparato.
- Asegúrese de que el aparato se instala en una superficie nivelada.
- Compruebe que el aparato esté APAGADO para la instalación.

### CONEXIONES NECESARIAS ANTES DE LA INSTALACIÓN

#### CONEXIÓN ELÉCTRICA

Asegúrese de que haya una toma de corriente de 230/240 V/16 A ubicada a menos de 1 m del producto. La conexión eléctrica debe ser accesible durante la instalación del producto, para que las conexiones con el mismo puedan hacerse fácilmente.

#### CONSTRUCCIÓN DEL MARCO/RECINTO PARA EL PRODUCTO

Este producto se puede empotrar en una pared, marco de chimenea o estructura. Tome nota de las dimensiones del producto (Fig.1) y construya la pared, marco de chimenea o estructura de acuerdo a las mismas. Se debe dejar suficiente espacio libre para que el producto se pueda instalar fácilmente.

Deberá dejar un mínimo de 400 mm desde la base del lecho de combustible hasta cualquier estante/recinto por encima del producto (Fig. 2). Esto dejará suficiente espacio por encima del producto como para permitir que el efecto de llama se forme plenamente y no se obstruya.

Al determinar la ubicación del producto, asegúrese de que la unidad no estará sometida a ráfagas de viento, conductos de ventilación, ventiladores de techo y otras corrientes de aire. Al igual que ocurre con una vela, los grandes movimientos de aire afectarán la capacidad de la unidad para crear y mantener el efecto llama. Si la ubicación deseada es susceptible a significativos movimientos de aire, por ejemplo, ventilaciones, se podrá recurrir a las diferentes opciones de instalación ilustradas en la Fig. 2.

#### VENTILACIÓN

Este producto necesita que haya ventilación libre desde abajo para funcionar correctamente. Hay ranuras en la parte inferior del producto para permitir la libre circulación de aire a través del mismo. La ventilación libre ayuda a mantener frescos los componentes electrónicos y permite que el vapor se eleve y salga del producto. Consulte en las Figs. 3 y 4 ejemplos de la ventilación requerida. Tenga en cuenta el requisito de una abertura de ventilación en el estante donde se apoya el producto, para permitir un trayecto libre para que el aire llegue al producto.

**CAS500R-RGB-EU Área de ventilación libre: Mínimo 210 cm<sup>2</sup>**

**CAS1000R-RGB-EU Área de ventilación libre: Mínimo 420 cm<sup>2</sup>**

#### CONEXIÓN ELÉCTRICA

Conecte la chimenea eléctrica a una toma de corriente de 16 amperios/230/240 voltios. Asegúrese de tener acceso al enchufe después de la instalación para poder desconectarlo con facilidad. Asegúrese de que el cable de alimentación salga por la parte posterior de la chimenea eléctrica, en la esquina derecha o izquierda, para adaptarse a la ubicación de la toma de corriente y no quede atrapado bajo el mismo de manera que pudiesen producirse daños.

#### INSTALACIÓN DEL PRODUCTO EN EL MARCO/RECINTO

Una vez que el recinto se haya construido con las dimensiones adecuadas y se haya instalado la conexión eléctrica, siga los pasos siguientes para instalar el producto.

1. Apoye el producto en la base construida, asegurándose de que el cable esté accesible y no quede atrapado bajo el producto.
2. Asegúrese de que el producto esté a una altura correcta para adecuarse a la instalación y controle si está bien nivelado. Esto puede hacerse ajustando las patas ajustables con un destornillador de cabeza plana. (Fig. 5) La nivelación del producto se puede verificar comprobando el nivel de burbuja incorporado que está ubicado en la base metálica hacia la parte posterior de la chimenea (Fig. 6).
3. Una vez que el producto esté a la altura correcta y nivelado, centre el producto dentro de la abertura. Si se utiliza el lecho de combustible con troncos LED (que es más ancho que el producto), esto puede hacerse colocando el lecho de combustible en el producto. El lecho de combustible se centrará automáticamente dentro de la abertura y sus guías centrarán al producto que está debajo (Fig. 7).
4. Con el producto en su posición definitiva, extraiga el lecho de combustible y atornille con los tornillos adecuados (no suministrados) el producto al marco de chimenea usando los cuatro orificios de fijación que se muestran en la Fig. 8.

# PUESTA EN MARCHA/ENCENDIDO INICIAL DEL PRODUCTO

## CONEXIÓN DEL RECEPTOR/MANDO A DISTANCIA VINCULADO

Tras extraer el lecho de combustible, conecte el conector del receptor Bluetooth en el enchufe del cable receptor ubicado en la parte posterior del aparato (Fig. 9). Es importante asegurarse de que el conector está completamente introducido en el enchufe. Si no se inserta completamente el conector, el producto no funcionará correctamente. El receptor tiene un cable de 1,4 m de longitud que le permitirá colocarlo en cualquier lugar cerca del producto. Si prefiere ocultarlo, el receptor se puede colocar dentro del marco de la chimenea o de la pared. Asegúrese de que el receptor no quede encerrado por metal, hormigón o cualquier otro material denso, ya que esto afectará la señal procedente del mando a distancia.

## LLENADO DEL DEPÓSITO DE AGUA

Antes de encender el producto por primera vez, asegúrese de que se ha colocado un depósito de agua lleno en el producto. Retire el depósito de agua de su ubicación sobre el sumidero (Fig. 10) y ábralo desenroscando el tapón naranja (Fig. 11). El depósito debe llenarse solo con agua limpia del grifo - Consulte la sección CALIDAD DEL AGUA Y LIMPIEZA para obtener más información. Cuando se vuelva a colocar el depósito sobre el sumidero, pasará un minuto hasta que el depósito se vacíe dentro del sumidero. Deje que el sumidero se llene totalmente antes de encender el producto. Una vez que se haya completado el llenado, el depósito se puede volver a llenar y a colocar sobre el sumidero. Esto permitirá que quede almacenada la máxima capacidad de agua en el producto. Cierre el cajón cuando esté lleno.

## INSTALACIÓN DEL LECHO DE COMBUSTIBLE DE TRONCOS (SI SE SUMINISTRA)

El producto se suministra con un «lecho de combustible metálico» ya instalado. Si usted ha elegido utilizar su producto con un lecho de combustible de troncos, retire este lecho de combustible metálico y guárdelo para usar en el futuro (Fig. 12). Siga los pasos que se indican a continuación para instalar el lecho de combustible de troncos.

1. Extraiga con cuidado el lecho de combustible de troncos LED de su embalaje. PRECAUCIÓN: El lecho de combustible pesa 5 kg. Asegúrese de levantar el lecho de combustible tomándolo solo por los dos troncos centrales (Fig. 13).
2. Coloque el lecho de combustible sobre el aparato; hay 4 guías de plástico debajo del lecho de combustible para ayudar a ubicarlo (Fig. 7). Tenga en cuenta que el lecho de combustible puede colocarse desde el frente hacia atrás o desde atrás hacia el frente del producto.
3. Una vez que el lecho de combustible está colocado, retire el pequeño tronco suelto (Fig. 14). Este tronco pequeño está asegurado con imanes y debería poder extraerse fácilmente del lecho de combustible.
4. Localice el conector de CC debajo del tronco pequeño y conéctelo al conector de CC correspondiente ubicado en el producto a través del orificio del lecho de combustible (Fig. 15).
5. Cada lecho de combustible de troncos está provisto de un tronco suelto sin ledes. Para instalaciones de un solo CAS500R-RGB-EU, este puede estar ubicado sobre el lecho de combustible o guardado aparte en el embalaje. Para instalaciones del CAS1000R-RGB-EU o de múltiples productos, el tronco suelto puede estar ubicado sobre la unión central entre dos lechos de combustible (Fig. 16).

# INSTALACIÓN DE VARIOS PRODUCTOS (CONEXIÓN EN CADENA)

## CONEXIONES ELÉCTRICAS

Ambos productos, el CAS500R-RGB-EU y el CAS1000R-RGB-EU, pueden instalarse en cadena para prolongar el efecto de llama. Cuando se suministra electricidad a varios productos, debe asegurarse que la potencia máxima en vatios de los productos combinados no exceda la capacidad nominal del MCB (microdisyuntor) en el circuito.

## INSTALACIÓN DE VARIOS PRODUCTOS

Siga los pasos 1-4 indicados en “Instalación del producto en el marco/recinto” para colocar el primer producto. Es importante que el primer producto esté orientado de manera que el lateral del producto con ranuras quede libre y no conectado al primer extremo de la instalación (Fig. 17).

1. Una vez que el primer producto está instalado y fijado de forma segura, prepare el segundo producto desatornillando los tornillos de unión y atornillándolos en el lado opuesto de la estructura metálica (Fig. 18). Tenga en cuenta que estos tornillos no deben ser apretados completamente y que entre 5 y 10 mm de rosca deben quedar sobresaliendo del borde del producto.
2. Ajuste el segundo producto junto al primero, asegurándose de que los tornillos que sobresalen del segundo producto penetren en las ranuras del primer producto. (Fig. 19)
3. Asegúrese de que el segundo producto esté a una altura correcta para coincidir con el primero y compruebe si está bien nivelado. Esto puede hacerse ajustando las patas ajustables con un destornillador de cabeza plana. (Fig. 5) La nivelación del producto se puede verificar comprobando el nivel de burbuja incorporado (Fig. 6)
4. Apriete los tornillos del segundo producto de manera que quede unido firmemente al primero.

Se pueden unir productos adicionales al segundo producto siguiendo los pasos 1-4 anteriores.

## CONTROL DE VARIOS PRODUCTOS

Cada producto se suministra con su propio cable de enlace para crear una unidad formada por varios productos. Siga las instrucciones que se indican a continuación para saber cómo vincular varios productos.

1. Identifique el producto «principal» de la instalación. Debería ser el producto situado al lado izquierdo de la instalación.
2. Conecte el receptor Bluetooth a este producto (Figs. 20A y 21A). Este será el único receptor de Bluetooth de la instalación y controlará el resto de productos de la misma. En una instalación de productos CAS500R-RGB-EU y CAS1000R-RGB-EU, el receptor Bluetooth (Fig. 9) debería estar conectado al producto «principal».

3. Conecte el cable de enlace de la conexión en cadena al conector situado al lado derecho del primer módulo (o «principal») (Figs. 20B y 21B).
4. Pase el cable por el agujero de la estructura metálica y conéctelo en la carcasa del siguiente producto de la instalación.
5. Conecte el cable de enlace de la conexión en cadena al conector situado en el lado izquierdo en la banda RGB en el siguiente producto (Figs. 20C y 21C).
6. Cada producto está equipado con un interruptor identificador giratorio que debe ajustarse para la conexión en cadena (Fig. 22). La unidad principal debe establecerse en 0 (por defecto). Las unidades siguientes deben tener un número de identificación único en cada interruptor binario.
7. Repita los pasos 3-6 indicados anteriormente para seguir conectando productos a la instalación.

Una vez realizada la instalación, cualquier orden enviada al primer producto se remitirá a los siguientes productos. Los controles de altura de las llamas y del nivel de sonido del producto principal dirigen los de los demás productos. Si necesita modificar la altura de las llamas de un dispositivo individual, podrá hacerlo utilizando los controles de la altura de las llamas situados en el producto (Fig. 23).

Además, el software del producto se ha diseñado de forma que, si se conectan varios productos a un mismo interruptor principal, los productos se pueden apagar manualmente y volver a encenderse y funcionarán tal y como lo hacían antes de apagarse.

## USO DEL PRODUCTO

En esta sección se describe cómo activar la chimenea mediante los controles manuales o el mando a distancia.

### INTERRUPTOR DE ALIMENTACIÓN

El interruptor de alimentación se encuentra debajo del lecho de combustible del módulo y controla la electricidad del aparato (Fig. 23A).

Nota: Este interruptor debe estar en la posición de «ON» (encendido) ( I ) para que el aparato funcione.

### CONTROLES MANUALES

Los controles manuales se encuentran encima del módulo del cassette debajo del lecho de combustible. También hay controles manuales en la unidad receptora conectada que está suelta.



### MANDO A DISTANCIA

El mando a distancia se suministra equipado con 2 pilas CR2032. Tire de las dos pestañas de la tapa posterior para conectar las pilas (Fig. 24) y permitir el funcionamiento a distancia.

Nota: El receptor conectado debe instalarse en el producto para el funcionamiento con el mando a distancia.

### EMPAREJAMIENTO DEL MANDO A DISTANCIA

El mando a distancia tiene tecnología inalámbrica Bluetooth y se debe emparejar con el receptor. Esto se puede hacer siguiendo los pasos que se indican a continuación.

1. Pulse el interruptor basculante a la posición de encendido (I).
2. Pulse el botón  del Panel de botones; el producto se encenderá.
3. Pulse el botón  del Panel de botones, las luces LED comenzarán a parpadear lentamente, encendiéndose y apagándose.
4. Pulse el botón  del mando a distancia; las luces LED del producto destellarán rápidamente cinco veces y el producto se apagará automáticamente. Ahora el mando a distancia está emparejado con el producto y se puede usar para encenderlo nuevamente.

### CAMBIO DE PILAS

1. Retire la tapa del compartimento de las pilas del mando a distancia con un destornillador Philips (Fig. 25).
2. Coloque correctamente dos pilas de 3 voltios (CR2032 o similares) en el compartimento, con el polo + hacia arriba.
3. Vuelva a atornillar la tapa del compartimento usando el tornillo que desatornilló antes.







Las pilas deben reciclarse o desecharse correctamente.





Consulte a las autoridades locales o al minorista para obtener asesoramiento en materia de reciclaje en su zona.

Banda(s) de frecuencia en las que funciona este producto: 2,4 GHz



Transmisor de potencia máxima de radiofrecuencia en la(s) banda(s) de frecuencia en las que funciona este producto: 8,23 dBm

### CREAR EL EFECTO OPTIMYST PERFECTO

Gracias a la tecnología Optimyst puede crear un efecto de llama exclusivo para usted. En primer lugar, asegúrese de que el aparato está encendido pulsando el interruptor principal a I (Fig. 10). Para encender las llamas, pulse el botón  en los controles manuales. Si usa el mando a distancia, pulse el botón ENTER (INTRO) para activar y utilizar los  o  los botones para moverse por el icono  y pulse ENTER (INTRO) para seleccionar.

**COLOR DE LA LLAMA:** Hay 6 temas de colores para elegir. Para ajustar el color de la llama, vaya al icono del color  en el mando a distancia y pulse ENTER (INTRO). Use  o  para alternar entre las opciones del 1 al 6 de temas de llama y pulse ENTER (INTRO) para seleccionar. En los controles manuales, pulse  repetidamente para recorrer los colores.



**SUGERENCIA:** El naranja es el color ideal para un aspecto tradicional y auténtico, pero cuando llegue el momento de una celebración, pase al tema Prisma, que ofrece todo un arcoíris de colores. En verano, el azul es fresco y relajante, mientras que el verde siempre llama la atención en Halloween.

**INTENSIDAD DE LA LLAMA:** Puede ajustar la intensidad de la llama si selecciona  y pulsa ENTER (INTRO) para ajustar. Hay 6 niveles para elegir. Pulse ▽ o △ para ajustar la intensidad: F1 es el ajuste más bajo y F6 el más alto. En los controles manuales, pulse los botones  y  para ajustar la llama al nivel que desee. Dé tiempo al generador de llama para reaccionar a los cambios que pueda hacer.





CONSEJO: Los niveles más bajos generan una llama suave y lenta, y los niveles más altos, una llama más rápida y grande.

**BRILLO DE LA LLAMA:** Durante la primavera y el verano, cuando los días son más largos, puede que tenga que aumentar el brillo de la llama para que sea más viva. Seleccione el icono de brillo  en el mando a distancia y pulse ENTER (INTRO). Use ▽ o △ para ajustar las opciones de brillo del 1 al 6 y pulse ENTER (INTRO) para seleccionar.

SUGERENCIA: Dependiendo de la iluminación, los colores de la decoración que la rodea y el flujo de aire en la estancia, realizar ajustes en la intensidad, el color y brillo de la llama puede marcar una gran diferencia en lo que respecta al aspecto y la sensación de esta chimenea.

**SONIDO:** Para mayor autenticidad, puede añadir el sonido de troncos crepitantes al efecto de la llama. Seleccione el icono  en el mando a distancia para ajustar el nivel de sonido pulsando ▽ o △ seguido de ENTER (INTRO) para seleccionar. En los controles manuales, el botón  activa/desactiva el sonido.

Una vez que haya hecho sus ajustes de la altura de la llama y del sonido crepitante, el aparato los guardará aunque usted lo apague mediante el botón encendido/de espera o mediante el interruptor de electricidad. La próxima vez que encienda el aparato, arrancará normalmente, tardará 45 segundos en iniciar las llamas y luego se revertirá a los valores previamente ajustados.

| <b>OPCIONES DE LOS CONTROLES MANUALES Y DEL MANDO A DISTANCIA</b>                   |                                                           |                                                                                                                                                                                                                                                                                                 |
|-------------------------------------------------------------------------------------|-----------------------------------------------------------|-------------------------------------------------------------------------------------------------------------------------------------------------------------------------------------------------------------------------------------------------------------------------------------------------|
|    | Modo de espera                                            | Pulse para encender la unidad o para ponerla en modo de espera. Hay un breve lapso de tiempo después de pulsar este botón antes de que la unidad se encienda.<br>Nota: Cuando se enciende la unidad hay una secuencia de calentamiento de 45 segundos antes de que comience el efecto de llama. |
|   | Aumentar la llama                                         | Pulse repetidamente (o presione y mantenga pulsado) para aumentar la intensidad de la llama.<br>La unidad emitirá un pitido audible cuando alcance el nivel máximo.                                                                                                                             |
|  | Reducir la llama                                          | Pulse repetidamente (o presione y mantenga pulsado) para reducir la intensidad de la llama.<br>La unidad emitirá un pitido audible cuando alcance el nivel mínimo.                                                                                                                              |
|  | Temas de la llama                                         | Pulse repetidamente para alternar los distintos temas de llama que se indican a continuación:<br>1 - Llama natural<br>2 - Azul<br>3 - Violeta<br>4 - Rojo<br>5 - Aguamarina<br>6 - Modo prisma: las llamas alternarán los distintos colores                                                     |
|  | Volumen y sonido de fuego crepitante (Controles manuales) | Pulsar repetidamente para cambiar los niveles de volumen, desde OFF (APAGADO) hasta el nivel 6.                                                                                                                                                                                                 |
|  | Aumentar el volumen (Mando a distancia)                   | Pulse repetidamente (o presione y mantenga pulsado) para aumentar el nivel del volumen del efecto del sonido crepitante.                                                                                                                                                                        |
|  | Bajar el volumen (Mando a distancia)                      | Pulse repetidamente (o presione y mantenga pulsado) para reducir el nivel del volumen del efecto del sonido crepitante.                                                                                                                                                                         |
|  | Brillo                                                    | Pulse repetidamente para cambiar la configuración del brillo de la llama:<br>B1 - Nivel de brillo 1<br>B2 - Nivel de brillo 2<br>B3 - Nivel de brillo 3<br>B4 - Nivel de brillo 4<br>B5 - Nivel de brillo 5<br>B6 - Efecto pulsante                                                             |
|  | Temporizador                                              | Pulse repetidamente para establecer la duración del temporizador. La chimenea entrará en modo de espera cuando haya transcurrido el tiempo.<br>El temporizador se puede configurar para 1 hora (1 pulsación), 2 horas (2 pulsaciones) y Timer OFF (Temporizador apagado) (3 pulsaciones).       |
|  | Bluetooth                                                 | Pulse este botón para emparejar el mando a distancia - consulte «EMPAREJAMIENTO DEL MANDO A DISTANCIA».                                                                                                                                                                                         |



## APLICACIÓN FLAME CONNECT

La chimenea se puede controlar mediante la aplicación Flame Connect para dispositivos móviles. Puede descargarla en su dispositivo desde Google Play Store o Apple App Store. Siga las instrucciones que aparecen en la pantalla para la configuración. NOTA: La chimenea no funcionará con el mando a distancia suministrado cuando la aplicación esté abierta en un dispositivo móvil.



## INSERTOS DE BOQUILLAS

Se han provisto e instalado insertos de boquillas en la abertura de boquilla. Se usan para alterar el perfil del efecto de la llama, pero pueden extraerse si se prefiere un perfil de llama diferente. Para extraerlos, levante los 2 pequeños grifos en forma de D para aflojar el inserto, luego se puede sacar.

Además de estos insertos, también se han suministrado insertos para bloquear la llama en ciertas áreas. Para colocarlos, primero extraiga los insertos existentes. Corte los insertos de bloqueo a la longitud requerida y colóquelos en la abertura de la boquilla, en el lugar deseado. Asegúrese de que los insertos estén orientados correctamente antes de empujar hacia abajo para encajarlos en su posición. Ver la Fig. 26 para más información.

## POCA AGUA/RELLENADO DE LOS DEPÓSITOS DE AGUA

Cuando los depósitos de agua se hayan vaciado y el nivel de agua en el aparato baja, las luces LED del mismo parpadearán dos veces y emitirá dos pitidos. El producto funcionará 15 minutos más antes de emitir un pitido y pasar al modo de poca agua. En los productos que funcionen con el lecho de combustible de troncos LED, solo el lecho de combustible permanecerá iluminado mientras esté en modo de poca agua. En este punto, el producto podrá cambiarse al modo de espera, mediante el mando a distancia o el receptor Bluetooth, o se podrá volver a llenar de agua. Volver a llenar de agua el producto hará que este se reinicie automáticamente.

Para rellenar el depósito, extraiga el cajón y retire el depósito de agua de su posición sobre el sumidero. Rellene el depósito de agua solo con agua limpia del grifo. Posteriormente, el depósito podrá colocarse nuevamente sobre el sumidero. Si el producto no se hubiera cambiado al modo de espera después de experimentar la escasez de agua, el producto se reiniciará automáticamente después de 20 segundos tras haber sido rellenado.

Tenga en cuenta que en el producto CAS1000R-RGB, el lado del producto que esté con poca agua parpadeará dos veces y emitirá dos pitidos. Los depósitos de agua en ambos lados del CAS1000R-RGB podrán llenarse nuevamente en este punto, ya que es probable que ambos estén vacíos o casi vacíos.

## MANTENIMIENTO

### CONSEJOS GENERALES

Solo use agua limpia del grifo en este aparato. Consulte la sección Calidad del agua y limpieza para obtener más información. Asegúrese siempre de que el aparato esté colocado sobre una superficie nivelada.

Si no tiene la intención de usar el aparato durante más de una semana, quite y vacíe el sumidero y el depósito de agua. Una vez instalado, nunca mueva este aparato ni lo apoye sobre su parte posterior sin drenar el agua del sumidero.

### LIMPIEZA

**ADVERTENCIA:** Siempre pulse el Interruptor 'A' a la posición OFF (apagado) (0) (Fig. 23A) y desconéctelo de la fuente de alimentación antes de limpiar el hogar.

Recomendamos limpiar los siguientes componentes una vez a la semana, particularmente en zonas con agua dura: Tapón y junta del depósito (Figs. 11/36), boquilla (Fig. 29), transductor (Fig. 30), sumidero (Fig. 31) y filtro de aire (Fig. 32).

Para la limpieza general, utilice un paño suave y limpio; nunca utilice productos abrasivos.

Para eliminar cualquier acumulación de polvo o pelusas, puede utilizar ocasionalmente el cepillo suave de un aspirador.

### SUMIDERO

1. Pulse el interruptor «A» a la posición «OFF» (APAGADO) (0) (Fig. 23A)
2. Levante suavemente el lecho de combustible y déjelo a un lado.
3. Extraiga el depósito de agua de su posición sobre el sumidero.
4. Desconecte el conector eléctrico de los transductores, ubicados en el lado derecho del sumidero. (Fig. 27)
5. Hay dos clips de color naranja que sujetan la boquilla en el sumidero; uno a la izquierda y otro a la derecha de la boquilla. En el lado izquierdo, presione el clip con una mano y con la otra levante la boquilla sacándola del clip. Repita esto en el lado derecho (Fig. 28). Ahora la boquilla puede levantarse y colocarse a un lado (Fig. 29).
6. Levante suavemente el sumidero (Fig. 31), teniendo cuidado de mantenerlo nivelado para no derramar agua. Deje el sumidero en el fregadero.
7. Vacíe cuidadosamente el sumidero dentro del fregadero, teniendo en cuenta que el transductor (Fig. 30) se mantiene en su lugar con un clip de retención.

8. Coloque una pequeña cantidad de lavavajillas en el sumidero y, utilizando un cepillo suave, limpie suavemente todas las superficies del mismo, así como el transductor, incluido el cono y los discos de metal ubicados en la superficie ranurada superior.
9. Una vez lavado, enjuague completamente el sumidero con agua limpia para eliminar todos los residuos de lavavajillas.
10. Limpie la boquilla con un cepillo suave y enjuáguela bien con agua.
11. Invierta los pasos 1–6 anteriores para volver a montarlo.

## TRANSDUCTOR

El transductor es un elemento consumible y puede que sea necesario reemplazado con el paso del tiempo, dependiendo de su uso. Puede adquirir los transductores de repuesto en su proveedor. El transductor está fijado al sumidero con un clip de plástico (Fig. 30).

Si necesita reemplazar el transductor:

1. Siga los pasos 1-5 en la sección LIMPIEZA - Sumidero, bajo 'Mantenimiento' para poder acceder al transductor.
2. Presione el clip hacia atrás y levante el transductor para extraerlo del soporte.
3. Coloque el nuevo transductor en el sumidero, asegurándose de que el cable no quede apoyado sobre el cono.
4. Invierta los pasos anteriores para volver a montar la boquilla y el sumidero.

## FILTRO DE AIRE

1. Levante suavemente el lecho de combustible y déjelo a un lado.
2. Deslice suavemente el filtro de aire hacia arriba para que salga de su soporte de plástico. (Fig. 32)
3. Enjuáguelo suavemente con agua en el fregadero y séquelo con una toalla de tela.
4. Vuelva a colocar el filtro asegurándose de que el lado negro grueso del mismo queda hacia afuera.
5. Vuelva a colocar el lecho de combustible.

## RESOLUCIÓN DE PROBLEMAS

El producto se ha diseñado para resaltar errores particulares al parpadear las luces LED integradas. Las luces parpadearán un número de veces correspondiente al error que está ocurriendo. Consulte la siguiente tabla para ver la explicación de los errores.

| Síntoma                                                                                                | Causa                                                                                                                                                                                                                                                                                            | Acción correctiva                                                                                                                                                                                                                                                                                                                                                                                                                                                                                   |
|--------------------------------------------------------------------------------------------------------|--------------------------------------------------------------------------------------------------------------------------------------------------------------------------------------------------------------------------------------------------------------------------------------------------|-----------------------------------------------------------------------------------------------------------------------------------------------------------------------------------------------------------------------------------------------------------------------------------------------------------------------------------------------------------------------------------------------------------------------------------------------------------------------------------------------------|
| El producto no funciona.                                                                               | Problema con la conexión eléctrica<br>El producto no está encendido                                                                                                                                                                                                                              | Asegúrese de que el producto tiene una conexión eléctrica que funciona.<br>Asegúrese de que el interruptor basculante esté encendido (Fig. 23)                                                                                                                                                                                                                                                                                                                                                      |
| El producto no funciona.<br>Funciona solo el lecho de combustible LED.                                 | Lectura de poca agua<br><br>El producto no está nivelado                                                                                                                                                                                                                                         | Rellene el/los depósito(s) de agua del producto.<br>Consulte la sección «Rellenado de los depósitos de agua» más arriba.<br><br>Asegúrese de que el producto esté nivelado comprobando el nivel incorporado (Fig 6).                                                                                                                                                                                                                                                                                |
| Las luces LED parpadean dos veces y el producto emite dos pitidos                                      | El producto se está acercando al estado de escasez de agua                                                                                                                                                                                                                                       | Rellene el/los depósito(s) de agua del producto.<br>Consulte la sección «Rellenado de los depósitos de agua» más arriba.                                                                                                                                                                                                                                                                                                                                                                            |
| El producto no funciona.<br>Las luces LED parpadean continuamente dos veces en un lado cada 8 segundos | Baja lectura de agua en el lado en que se produce el parpadeo                                                                                                                                                                                                                                    | Rellene el/los depósito(s) de agua del producto.<br>Consulte la sección «Rellenado de los depósitos de agua» más arriba.                                                                                                                                                                                                                                                                                                                                                                            |
| El producto no funciona.<br>Las luces LED parpadean continuamente tres veces cada 8 segundos           | El tiempo desde el nivel máximo hasta el nivel mínimo es demasiado corto.<br><br>Lecturas del nivel de agua contradictorias (se lee el nivel mínimo y máximo al mismo tiempo).                                                                                                                   | Asegúrese de que no haya fugas en el sumidero.<br><br>Asegúrese de que los flotadores se mueven libremente dentro del sumidero.<br>Asegúrese de que el producto esté nivelado.                                                                                                                                                                                                                                                                                                                      |
| Poca o nula generación de vapor                                                                        | El transductor no funciona correctamente<br><br>El transductor está sucio<br><br>El transductor no está correctamente instalado en el sumidero<br><br>El ventilador está obstruido o bloqueado<br><br>La boquilla no está correctamente ubicada en el sumidero<br><br>La boquilla está bloqueada | Compruebe el funcionamiento del transductor<br><br>Limpie a fondo el sumidero y el transductor<br><br>Apague el producto, extraiga la boquilla del sumidero y asegúrese de que el transductor está correctamente colocado en el sumidero<br><br>Extraiga el filtro de aire y límpielo. Asegúrese de volver a colocarlo correctamente en el producto.<br><br>Asegúrese de que la boquilla esté correctamente asentada en el sumidero<br><br>Limpie a fondo el sumidero, el transductor y la boquilla |

|                                                                                                     |                                                                                                                                                             |                                                                                                                                                                                                             |
|-----------------------------------------------------------------------------------------------------|-------------------------------------------------------------------------------------------------------------------------------------------------------------|-------------------------------------------------------------------------------------------------------------------------------------------------------------------------------------------------------------|
| El efecto de la llama genera demasiado vapor.                                                       | El ajuste del efecto de la llama es demasiado alto                                                                                                          | Reduzca el efecto de la llama. Deje pasar algo de tiempo para que el producto se ajuste a su nuevo valor                                                                                                    |
| El producto no funciona. Las luces LED parpadean continuamente cuatro veces cada 8 segundos.        | Se ha superado el tiempo de llenado desde el nivel mínimo hasta el máximo                                                                                   | Rellene el/los depósito(s) de agua del producto. Consulte la sección «Rellenado de los depósitos de agua» más arriba.                                                                                       |
| El producto no funciona. Las luces LED parpadean continuamente dos veces cada 8 segundos en un lado | Detección de derrame en el lado que está parpadeando                                                                                                        | Desconecte el producto y el suministro de agua. Póngase en contacto con su distribuidor para obtener ayuda.                                                                                                 |
| El receptor Bluetooth deja de funcionar                                                             | Conexión floja                                                                                                                                              | Compruebe la conexión al receptor (Fig. 9)                                                                                                                                                                  |
| El mando a distancia deja de funcionar                                                              | Problema con el alcance de Bluetooth<br><br>La conexión del receptor de Bluetooth está floja<br><br>Es necesario reemplazar las pilas del mando a distancia | Compruebe la posición del receptor de Bluetooth. Asegúrese de que no esté revestido en metal u hormigón.<br><br>Compruebe la conexión al receptor (Fig. 9)<br><br>Cambie las pilas por dos nuevas pilas AAA |

## INFORMACIÓN ADICIONAL

### SERVICIO POSVENTA

Su producto tiene dos años de garantía a partir de la fecha de compra. Durante este periodo, nos comprometemos a reparar o cambiar el producto sin cargo alguno (con excepción de los discos del transductor y según disponibilidad), siempre que se haya instalado y puesto en funcionamiento de conformidad con estas instrucciones. Sus derechos según esta garantía son adicionales a sus derechos legalmente establecidos, que, a su vez, no se ven afectados por esta garantía.

Para obtener ayuda y apoyo inicial, primero póngase en contacto con el minorista al que le compró el aparato. Asegúrese de tener la referencia del modelo y el número de serie del aparato al hacer consultas. Estos números aparecen en la etiqueta de clasificación del aparato (ver la Fig. 10A).

Para obtener más información, visite [www.dimplexfires.com](http://www.dimplexfires.com)

### RECICLADO



Al final de su vida útil los productos eléctricos no deben desecharse con la basura doméstica. Por favor, recicle donde existan instalaciones. Consulte a las autoridades locales o al vendedor para obtener asesoramiento en materia de reciclaje en su zona.

## PATENTE/SOLICITUD DE PATENTE

Los productos de la gama Optimyst están protegidos por una o más de las siguientes patentes y solicitudes de patentes:

Gran Bretaña GB2460259B, GB2475794B, GB2418014, EP2029941, GB2436212, GB2402206B

Estados Unidos US8413358, US8136276, US7967690, US8574086

Rusia RU2434181

Unión Europea EP2029941, EP2315976, EP1787063 (A1), EP2388527, EP2029941

China CN101883953A, CN102105746A, CN101057105 (A), CN101438104

Australia AU2009248743A1, AU2007224634

Canadá CA2725214, CA2579444, CA2645939

Sudáfrica ZA2008/08702

México MX2008011712

Corea del Sur KR101364191

Japón JP5281417, JP5496291

Brasil BRP10708894

India 4122/KOLNP/2008

Nueva Zelanda NZ571900



## VIGTIGE OPLYSNINGER

Læs denne vejledning omhyggeligt for sikkert at kunne installere, bruge og vedligeholde dit produkt.

**Manglende overholdelse af disse instruktioner kan forårsage kvæstelser og/eller skader og kan ugyldiggøre din garanti.**

Ved brug af elektriske apparater skal grundlæggende forholdsregler altid følges for at reducere risikoen for brand, elektrisk stød og personskade, herunder følgende:

- Hvis apparatet er beskadiget, skal du kontakte leverandøren før installation og brug.
- Brug ikke dette apparat, hvis det er blevet tabt.
- Brug ikke udendørs.
- Brug ikke i nærheden af badekar, brusekabine eller swimmingpool.
- Placer ikke apparatet umiddelbart under en fast stikkontakt eller tilslutningsboks.
- Brug dette apparat på en vandret og stabil overflade.

Dette apparat kan bruges af børn på 8 år og derover og personer med nedsatte fysiske, sensoriske eller mentale evner eller mangel på erfaring og viden, hvis de har fået opsyn eller instruktion i sikker brug af apparatet og forstår de farer, der er forbundet hermed. Børn må ikke lege med apparatet. Rengøring og brugervedligeholdelse må ikke udføres af børn uden opsyn.

Børn i alderen mellem 3 år og under 8 år må kun tænde/slukke for apparatet, forudsat at det er blevet anbragt eller installeret i den tilsigtede normale driftsposition, og de har fået opsyn eller instruktion i brugen af apparatet på en sikker måde og forstår de involverede farer. Børn i alderen mellem 3 år og under 8 år må ikke tilslutte, regulere og rengøre apparatet eller udføre brugervedligeholdelse.

Børn under 3 år bør holdes væk, medmindre de er under konstant opsyn.

**FORSIGTIG:** Nogle af dette produkts dele kan blive meget varme og forårsage forbrændinger. Der kræves særlig opmærksomhed, når børn og sårbare mennesker er til stede.

Selvom dette apparat overholder sikkerhedsstandarderne, anbefaler vi ikke brug af det på tykke gulvtæpper eller på tæpper med lange hår. Sørg for, at løse brændbare materialer såsom puder, sengetøj, papirer, tøj og gardiner holdes mindst 1 m væk fra apparatets vandtågeudgang.

Apparatet skal placeres, så stikket er tilgængeligt. Tag stikket ud af stikkontakten i tilfælde af fejl. Tag stikket ud af stikkontakten, når apparatet ikke bruges i længere perioder.

Hvis strømledningen er beskadiget, skal den udskiftes af producenten eller serviceagenten eller en tilsvarende kvalificeret person for at undgå fare. Hold ledningen væk fra forsiden af apparatet.

**ADVARSEL:** Dette apparat skal have jordforbindelse.

**ADVARSEL:** For at undgå overophedning må apparatet ikke tildækkes. Anbring ikke stof eller beklædningsgenstande på apparatet, og blokér ikke cirkulationen omkring apparatet.

Dette apparat er forsynet med symbolet 'MÅ IKKE TILDÆKKES'.



**ADVARSEL:** Brandfare - Vi anbefaler ikke brug af dette apparat, når det er tilsluttet via en forlængerledning eller en ekstern afbryder som f.eks. en plug-in-timer eller en adapter til fjernbetjening. Alle varmeapparater trækker høj strøm gennem lysnettet, og enhver svaghed i design, forbindelser eller komponenter i disse enheder kan let resultere i overophedning af tilslutningspunkterne, hvilket resulterer i smeltning, forvrængning og endda risiko for brand!

**ADVARSEL:** Dette apparat er ikke udstyret med en anordning til styring af rumtemperatur. Brug ikke dette apparat i små rum, når der er personer i dem, der ikke er i stand til at forlade lokalet på egen hånd, medmindre der er konstant opsyn.

**ADVARSEL: OPBEVAR BATTERIER UTILGÆNGELIGT FOR BØRN**

1. Indtagelse kan føre til alvorlig personskade på bare 2 timer eller død som følge af kemiske forbrændinger og potentiel perforering af spiserøret.
2. Hvis du mistænker, at batterier er blevet slugt eller puttet ind i nogen del af kroppen, så søg omgående lægehjælp
3. Undersøg enheder og sørg for, at batterirummet er korrekt sikret, f.eks. at skruen eller anden mekanisk fastgørelse er fastspændt. Brug ikke, hvis batterirummet ikke er sikkert.
4. Bortskaf brugte knapbatterier øjeblikkeligt og sikkert. Opbrugte batterier kan stadig være farlige.

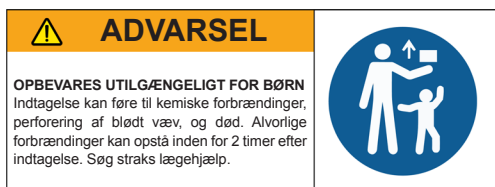

**OPBEVARES UTILGÆNGELIGT FOR BØRN**  
Indtagelse kan føre til kemiske forbrændinger, perforering af blødt væv, og død. Alvorlige forbrændinger kan opstå inden for 2 timer efter indtagelse. Søg straks lægehjælp.



**FORSIGTIG:** Ingen åbenlyse symptomer.

Desværre er det ikke åbenlyst, når et knap- eller møntbatteri sidder fast i et barns spiserør.

Der er ingen specifikke symptomer forbundet med dette. Barnet vil måske:

- hoste, lave opkastningsbevægelser eller savle meget;
- tilsyneladende have ondt i maven eller lide af en virus;
- kaste op;
- pege på sin hals eller sin mave;
- have smerter i maven, brystet eller halsen;
- være træt eller sløv;
- være mere stille eller opmærksomhedssøgende end normalt eller på anden måde „ikke sig selv“;
- miste appetitten eller have nedsat appetit; og
- vil ikke spise fast føde/være ude af stand til at spise fast føde.

Disse former for symptomer varierer eller svinger, hvor smerten øges og derefter aftager.

Et specifikt symptom ved indtagelse af knap- og møntbatterier er opkastning af friskt (knaaldrødt) blod. Hvis barnet gør dette, så søg omgående lægehjælp.

Manglen på åbenlyse symptomer er grunden til, at det er vigtigt at være på vagt, når det kommer til brugte eller ekstra knap- eller møntbatterier i hjemmet og de produkter, der indeholder dem.

## GENERELLE OPLYSNINGER

- Apparatet er kun til flammeeffekt og det er designet til at blive indbygget i en ramme, væg eller struktur.
- Dette apparat kræver regelmæssig rengøring og vedligeholdelse. Se afsnittet om vedligeholdelse for flere oplysninger.
- Pak apparatet forsigtigt ud og gem emballagen til mulig fremtidig brug.
- Bemærk: Hvis apparatet bruges i et miljø, hvor baggrundsstøjen er meget lav, kan det være muligt at høre en lyd, der er relateret til driften af flammeeffekten. Dette er normalt og bør ikke give anledning til bekymring.
- Dette apparat skal installeres på en vandret og stabil overflade. Når det er installeret, må du aldrig flytte dette apparat eller lægge den på bagsiden uden først at tømme vandet fra bundkarret og vandtanken.
- Dette apparat bruger lyd (bip) og lys (LED-blink) til at informere dig om fejl. Se fejlfindingsvejledningen for yderligere råd.

## VANDKVALITET OG RENGØRING

Dette produkt indeholder og bruger vand som en del af dets drift. Overholdelsen af rengøringskravene som beskrevet i instruktionerne er nødvendig for at sikre, at risiko forbundet med bakterievækst minimeres.

Alle de interne komponenter i Optimyst, der er i kontakt med vand, har antimikrobiel teknologi, der hæmmer væksten af en bred vifte af bakterier med op til 99,99 %. Produktbeskyttelsen er effektiv i produktets levetid. Effektiviteten er uafhængigt testet i henhold til ISO 22196-standarden.

- Der skal bruges normalt rent postevand i dette apparat.
- I områder med hårdt vand anbefales et blødgøringsmiddel til vand (afkalkningsmiddel), og hyppigere rengøring og vedligeholdelse kan være nødvendig.
- Brug af ufiltreret vand tilført fra en brønd eller anden uovervåget kilde frarådes.
- Drik ikke vandet fra bundkarret eller fra vandtanken(e).
- Vandtanken, bundkarret, låget til bundkarret, tankdækslet og luftfiltrene skal rengøres en gang om ugen, især i områder med hårdt vand. Dette er for at fjerne snavs og forhindre opbygning af kalk, som kan beskadige produktet.
- Sørg for, at sæbe-/rengøringsmidler, hvis de bruges, skylles helt af før delene genbruges, for at fjerne eventuelle rester. Brug ikke aggressive eller ætsende kemikalier til rengøring, da disse kan beskadige komponenterne.
- Hvis du ikke skal bruge apparatet i en periode på mere end en uge, skal du tømme vandet fra bundkarret og vandtanken og tørre bundkarret.

| Tekniske oplysninger, Modelnummer: |                  | CAS500R-RGB-EU, |      | CAS1000R-RGB-EU |      |    |
|------------------------------------|------------------|-----------------|------|-----------------|------|----|
| Varmeydelse                        |                  | 230V            | 240V | 230V            | 240V |    |
| Nominal varmeydelse                | P <sub>Nom</sub> | 0,24            | 0,26 | 0,47            | 0,51 | kW |
| Minimum varmeydelse                | P <sub>min</sub> | 0,24            | 0,26 | 0,47            | 0,51 | kW |
| Maksimal kontinuerlig varmeydelse  | P <sub>max</sub> | 0,24            | 0,26 | 0,47            | 0,51 | kW |
| Supplerende elforbrug              | -                | -               | -    |                 |      | -  |
| På standby                         | P <sub>Nom</sub> | 0,21            | 0,22 | 0,43            | 0,44 | W  |
| Ingen kontrol af rumtemperatur     |                  |                 |      |                 |      |    |

## INSTALLATIONSVEJLEDNING

Dette afsnit beskriver, hvordan du installerer og sætter din pejs op.

### FØR DU BEGYNDER:

- Sørg for, at alle emballagedelene er fjernet (læs eventuelle advarselsetiketter omhyggeligt), og gem al emballage til mulig fremtidig brug.
- Før du tilslutter apparatet, skal du kontrollere, at forsyningsspændingen er den samme som den, der er angivet på apparatet.
- Sørg for, at apparatet er installeret på en flad, vandret overflade.
- Sørg for, at apparatet er SLUKKET ved installation.

### NØDVENDIGE TILSLUTNINGER FORUD FOR INSTALLATION

#### ELEKTRISK TILSLUTNING

Sørg for, at en 230/240V 16A stikkontakt er placeret inden for 1 m fra produktet. Den elektriske tilslutning skal være tilgængelig under produktinstallationen, så tilslutningen til produktet nemt kan foretages.

#### BYGNING AF PRODUKTRAMME/-RUM

Dette produkt kan indbygges i en væg, ramme eller struktur. Vær opmærksom på produktets dimensioner (Fig. 1), og byg din væg, ramme eller struktur derefter. Der skal være tilstrækkelig plads, så produktet nemt kan installeres.

Det kræves, at der er mindst 400 mm fra bunden af brændselslejet til hylder/rum over produktet (Fig. 2). Dette vil give tilstrækkelig plads over produktet til at lade flammeeffekten udforme sig fuldt ud og ikke blive blokeret.

Når du vælger en placering for produktet, skal du sikre dig, at enheden ikke er udsat for træk, ventilationsåbninger, loftventilatorer og andre luftstrømme. På samme måde som et stearinlys, vil store luftbevægelser påvirke enhedens evne til at skabe og opretholde flammeeffekten. Hvis den ønskede placering er modtagelig for betydelige luftbevægelser, dvs. udluftningshuller, kan de forskellige installationsmuligheder vist i Fig. 2 anvendes.

#### VENTILATION

Dette produkt kræver uhindret ventilation nedefra for at fungere korrekt. Der er åbninger på undersiden af produktet, som muliggør denne uhindrede luftbevægelse gennem produktet. Den uhindrede ventilation medvirker til at holde elektronikkomponenterne kølige og får vandtågen til at stige op og forlade produktet. Se Fig. 3 og Fig. 4 for eksempler på den nødvendige ventilation. Bemærk kravet om en ventilationsåbning på hylden, hvor produktet sidder, for at give luften fri adgang til produktet.

**CAS500R-RGB-EU Frit ventilationsområde: Minimum 210 cm<sup>2</sup>**

**CAS1000R-RGB-EU Frit ventilationsområde: Minimum 420 cm<sup>2</sup>**

#### ELEKTRISK TILSLUTNING

Slut pejsen til en 16 A 230/240 volt stikkontakt. Sørg for at have adgang til stikket efter installationen for at kunne tage stikket ud. Sørg for, at elledningen kommer ud på bagsiden af pejsen i højre eller venstre hjørne, så den passer til dit stik og at den ikke er i klemme under pejsen, hvilket kan beskadige den.

#### INSTALLATION AF PRODUKTET I RAMME/-RUM

Når rummet er bygget til de nødvendige dimensioner, og en elektrisk forbindelse er blevet installeret, skal du følge trinene nedenfor for at installere dit produkt.

1. Anbring produktet på den konstruerede base, og sørg for, at kablet er tilgængeligt og ikke er i klemme under produktet.
2. Sørg for, at produktet er i den korrekte højde, så det passer til installationen, og sørg for, at det er tilstrækkeligt vandret. Dette kan gøres ved at justere de justerbare fødder med en flad skruetrækker. (Fig. 5) Du kan tjekke om produktet er anbragt vandret med det indbyggede vaterpas, som er placeret på metalbunden mod bagsiden af pejsen (Fig. 6).
3. Når produktet er i den korrekte højde og er i vater, skal du centrere produktet i åbningen. Hvis du bruger et LED-brændselsleje (som er bredere end produktet), kan dette gøres ved at montere brændselslejet på produktet. Brændselslejet vil selv centrere sig i åbningen, og dets ledere vil centrere produktet nedenunder (Fig. 7).
4. Med produktet i sin endelige position skal du fjerne brændselslejet, og ved hjælp af passende skruer (medfølger ikke) skru produktet fast på rammen ved hjælp af de fire fastgørelseskapsler vist i Fig. 8.

# IDRIFTSÆTTELSE/FØRSTE PRODUKTOPSTART

## TILSLUTNING AF MODTAGER/FJERNBETJENING MED KABEL

Med brændselslejet fjernet, tilslut Bluetooth-modtagerens stikprop til modtagerens stikkontakt bag på apparatet (Fig. 9). Det er vigtigt at sikre, at stikproppen er skubbet helt ind i stikkontakten. Hvis stikproppen ikke er stukket helt i, vil produktet ikke fungere korrekt. Modtageren har en kabellængde på 1,4 m, hvilket giver dig mulighed for at placere den hvor som helst omkring produktet. Hvis du foretrækker at skjule den, kan modtageren placeres inde i rammen/rummet. Sørg for, at modtageren ikke er indkapslet i metal, beton eller andet tæt materiale, da dette vil påvirke signalet fra fjernbetjeningen.

## PÅFYLDNING AF VANDTANKEN

Før du tænder for produktet første gang, skal du sikre dig, at en fuld vandtank er placeret på produktet. Fjern vandtanken fra dens placering oven på bundbakken (Fig. 10), og åbn den ved at skruе den orange dæksel af (Fig. 11). Tanken bør kun fyldes med rent postevand - Se VANDKVALITET OG RENGØRING for flere detaljer. Når tanken igen placeres oven på bundkarret, vil det tage cirka ét minut for tanken at tømmes ned i bundkarret. Lad bundkarret fyldes helt, før du tænder for produktet. Når påfyldningen er færdig, kan tanken fyldes op igen og igen placeres oven på bundkarret. Dette vil tillade, at den maksimale mængde af vand er opbevaret i produktet. Luk skuffen når den er fuld.

## INSTALLATION AF BRÆNDSLSLEJE MED BRÆNDE (HVIS LEVERET)

Produktet leveres med et 'metalbrændselsleje' monteret. Hvis du har valgt at bruge dit produkt med et brændselsleje med brænde, skal du fjerne dette metalbrændselsleje og opbevare det til fremtidig brug (Fig. 12). Følg trinnene nedenfor for at installere dit brændselsleje med brænde.

1. Løft LED-brændselslejet med brænde forsigtigt ud af emballagen. **FORSIGTIG:** Brændselslejet vejer 5 Kg. Sørg for kun at løfte brændselslejet ved de to midterste stykker brænde (Fig. 13).
2. Placer brændselslejet oven på apparatet, der er 4 plastikledere under brændselslejet for at hjælpe med at placere det (Fig. 7). Bemærk, at brændselslejet kan placeres forfra eller bagfra på produktet.
3. Når brændselslejet er på plads, fjern det lille løse stykke brænde (Fig. 14). Dette lille stykke brænde er fastgjort med magneter og skulle let kunne løftes fra brændselslejet.
4. Find DC-stikket under det lille stykke brænde, og tilslut det til det tilsvarende DC-stik, der er placeret på produktet, gennem hullet i brændselslejet (Fig. 15).
5. Hvert brændselsleje med brænde leveres med et stykke løst brænde uden LED. Ved installation af enkelte CAS500R-RGB-EU kan denne placeres oven på brændselslejet eller opbevares sammen med emballagen. Ved installation af CAS1000R-RGB-EU eller ved installation af flere produkter, kan det løse stykke brænde placeres på samlingen i midten mellem to brændselslejer (Fig. 16).

## INSTALLATION AF FLERE PRODUKTER (SAMMENKÆDNING)

### ELTILSLUTNINGER

Både CAS500R-RGB-EU og CAS1000R-RGB-EU-produkterne kan installeres side om side for en længere flammeeffekt. Når det leveres strøm til flere produkter, skal du sikre dig, at det maksimale wattforbrug for de kombinerede produkter ikke overstiger den nominelle kapacitet for MCB'en (Minature Circuit Breaker) i kredsløbet.

### INSTALLATION AF FLERE PRODUKTER

Følg trin 1-4 i "Installation af produktet i ramme/rum" for at installere det første produkt. Det er vigtigt, at det første produkt er orienteret således, at siden af produktet med åbningerne efterlades fri og ikke er forbundet med den første ende af installationen (Fig. 17).

1. Når det første produkt er installeret og fastgjort forsvarligt, skal du forberede det andet produkt ved at fjerne samleskruerne og skruе dem ind i modsatte side af metalkonstruktionen (Fig. 18). Bemærk, at disse skruer ikke skal strammes helt, og at 5-10 mm gevind skal stikke ud fra kanten af produktet.
2. Monter det andet produkt ved siden af det første, og sørg for, at de udragende skruer på det andet produkt tager fat i hullerne på det første produkt. (Fig. 19)
3. Sørg for, at det andet produktet er i den korrekte højde, så det passer til det første produkt, og sørg for, at det er tilstrækkeligt vandret. Dette kan gøres ved at justere de justerbare fødder med en flad skruetrækker. (Fig. 5) Du kan kontrollere at produktet er vandret med det indbyggede vaterpas. (Fig. 6)
4. Stram skruerne på det andet produkt, så det slutter tæt til det første produkt.

Yderligere produkter kan monteres på det andet produkt ved at følge trin 1-4 ovenfor.

### STYRING AF FLERE PRODUKTER

Hvert produkt leveres med dets egen sammenkædningsledning, som bruges til at etablere en ledningsforbindelse mellem flere produkter.

Følg vejledningen nedenfor for at kæde flere produkter sammen.

1. Identificér 'master'-produktet i installationen. Dette bør være produktet i venstre side af installationen.
2. Tilslut Bluetooth-modtageren til dette produkt (Fig. 20A, 21A). Dette bliver den eneste Bluetooth-modtager i installationen, og den vil også styre resten af produkterne i installationen. I installationer med både CAS500R-RGB-EU og CAS1000R-RGB-EU-produkter skal Bluetooth-modtageren (Fig. 9) tilsluttes til 'master'-produktet.
3. Sæt ledningen til sammenkædning i stikket på højre side af det første/'master'-modul (Fig. 20B, 21B).

4. Før ledningen gennem hullet i metalkonstruktionen og ind i kassen på det næste produkt i installationen.
5. Sæt ledningen til sammenkædning i stikket til venstre på RGB-strimlen på det efterfølgende produkt (Fig. 20C, 21C).
6. Hvert produkt er forsynet med en drejeknap, som skal indstilles til sammenkædning (Fig. 22). Master-enheden skal indstilles til 0 (standard). Efterfølgende enheder skal have et unikt identifikationsnummer på hver binær afbryder.
7. Gentag trin 3-6 ovenfor for at tilslutte eventuelle efterfølgende produkter i installationen.

Når konfigurationen er etableret, bliver alle kommandoer, der sendes til det første produkt, også sendt til samtlige efterfølgende produkter. Regulering af flammehøjde og lydstyrke på master-produktet matches i samtlige efterfølgende produkter. Hvis individuel flammehøjdekontrol ønskes, kan dette gøres ved at bruge den indbyggede flammehøjdekontrol på produktet (Fig. 23).

Derudover er softwaren i produktet konstrueret således, at hvis flere produkter er sluttet til en hovedafbryder, kan produkter slukkes manuelt og vil, når de efterfølgende tændes igen, fungere i samme tilstand som før de blev slukket.

## BETJENING AF PRODUKTET

I dette afsnit beskrives det, hvordan du kan aktivere din pejs ved hjælp af enten de manuelle betjeningslementer eller fjernbetjeningen.

### HOVEDAFBRYDER

Hovedafbryderen er placeret under brændselslejet på modulet og styrer strømmen til apparatet (Fig. 23A).

Bemærk: Denne afbryder skal stå i positionen 'ON' ( I ), for at apparatet kan køre.

### MANUEL KONTROL

De manuelle betjeningslementer befinder sig på kassettemodulet under brændselslejet. Der er også manuelle betjeningslementer på den kabeltilsluttede modtagerenhed, som er monteret løst.



### FJERNBETJENING

Fjernbetjeningen leveres med 2x CR2032 batterier allerede installeret. Træk i begge strimler fra bagdækslet for at aktivere batterierne (Fig. 24) og muliggøre fjernbetjening.

Bemærk: Den kabeltilsluttede modtagerenhed skal monteres på produktet til brug af fjernbetjening.

### PARRING AF FJERNBETJENING

Fjernbetjeningen har trådløs Bluetooth-teknologi og skal parres med modtageren. Dette kan gøres ved at følge nedenstående trin.

1. Flyt vippekontakten til stillingen tændt (I).
2. Tryk på -knappen på knappepanelet; produktet tændes.
3. Tryk på -knappen på knappepanelet; LED'erne begynder langsomt at blinke til og fra.
4. Tryk på -knappen på fjernbetjeningen; produktets LED'er vil blinke hurtigt fem gange, og produktet slukker derefter automatisk. Fjernbetjeningen er nu parret med produktet og den kan bruges til at tænde produktet igen.

### UDSKIFTNING AF BATTERIER

1. Fjern batteridækslet på fjernbetjeningen med en stjerneskruetrækker (Fig. 25)
2. Installer 2 stk. 3 Volt (CR2032 eller lignende) batterier korrekt i batteriholderen med +-siden opad.
3. Fastgør batteridækslet med skruen, du fjernede tidligere.







Batterier skal genbruges eller bortskaffes på korrekt vis.





Forhør dig hos dine lokale myndigheder eller forhandleren for at få anbefalinger vedr. genanvendelse i dit område.

Frekvensbånd, som dette produkt fungerer i: 2,4 GHz

Maksimal sender RF-effekt i de frekvensbånd, som dette produkt fungerer i: 8,23 dBm



### SKAB DIN PERFEKTE OPTIMYST-EFFEKT

Med Optimyst-teknologien kan du skabe en flammeeffekt, der er unik for dig. Sørg først for, at apparatet er tændt ved at flytte hovedafbryderen til I (Fig. 10). For at tænde for flammerne skal du trykke på -knappen på den manuelle kontrol. Hvis du bruger fjernbetjeningen, skal du trykke på knappen ENTER for at aktivere og bruge  eller -knapperne til at navigere til -ikonet, og trykke på ENTER for at vælge.

**FLAMMEFARVE:** Du kan vælge mellem 6 farvetyper. For at justere flammens farve skal du navigere til farveikonet  på fjernbetjeningen, og trykke på enter. Brug  eller  til at skifte mellem mulighed 1 til 6 for flammetyper, og tryk på ENTER for at vælge. Tryk gentagne gange på  den manuelle kontrol for at bladre gennem farverne.

TIP: Orange er førstevalgsfarven til et traditionelt autentisk look, men når det er tid til en fest, skift til Prism-temaet, der kører gennem en regnbue af farver. Om sommeren er den blå farve både kølende og rolig, mens grøn altid tiltrækker opmærksomhed til Halloween.





**FLAMMEINTENSITET:** Du kan justere flammeintensiteten ved at vælge  og trykke på ENTER for at justere. Der er 6 niveauer at vælge imellem. Tryk på ▽ eller △ for at justere intensiteten, hvor F1 er den laveste intensitet og F6 er den højeste intensitet. Tryk på knapperne  og  på den manuelle kontrol for at justere flammen til det ønskede niveau. Giv flammegeneratoren tid til at reagere på dine ændringer.











TIP: Lavere niveauer giver en blid, langsom flamme, højere niveauer en hurtigere, fyldigere flamme.

**LYSSTYRKE AF FLAMME:** Om foråret og sommeren, når dagene er længere, kan det være nødvendigt at øge flammens lysstyrke for at gøre den klarere. Vælg lysstyrkeikonet  på fjernbetjeningen og tryk på enter. Brug ▽ eller △ for at justere lysstyrkemuligheder 1 til 6 og tryk ENTER for at vælge.

TIP: Afhængigt af belysningen, indretningsfarverne omkring pejsen og luftstrømmen i rummet, kan justeringer af flammens intensitet, farve og lysstyrke gøre en reel forskel for udseendet og følelsen af denne pejs.

**LYD:** For at gøre det mere autentisk kan man tilføje lyden af knitrende brænde til flammeeffekten. Vælg ikonet  på fjernbetjeningen for at justere lydniveauet ved at trykke på ▽ eller △ efterfulgt af ENTER for at vælge. På den manuelle kontrol tænder/slukker -knappen for lyden.

Når du har justeret både flammehøjden og den knitrende lyd, så husker apparatet disse indstillinger selv hvis du slukker for apparatet med enten tænd/standby-knappen eller hovedafbryderen. Næste gang du tænder for apparatet, starter det op som normalt, venter 45 sekunder på, at flammerne starter, og vender derefter tilbage til dine tidligere indstillinger.

| <b>MULIGHEDER VED MANUEL BETJENING OG FJERNBETJENING</b>                            |                                             |                                                                                                                                                                                                                                                          |
|-------------------------------------------------------------------------------------|---------------------------------------------|----------------------------------------------------------------------------------------------------------------------------------------------------------------------------------------------------------------------------------------------------------|
|    | Standby                                     | Tryk her for at tænde for enheden eller for at sætte den i standby. Der er en kort mellemrum mellem at du trykker på denne knap og enheden tændes.<br>Bemærk: Når enheden tændes, er der en 45 sekunders opvarmningssekvens, før flammeeffekten starter. |
|   | Forøgelse af flammeintensitet               | Tryk gentagne gange (eller tryk og hold) for at øge flammeintensiteten. Enheden udsender et hørbart bip, når det maksimale niveau er nået.                                                                                                               |
|  | Reducering af flammeintensitet              | Tryk gentagne gange (eller tryk og hold) for at reducere flammeintensiteten. Enheden udsender et hørbart bip, når det laveste niveau er nået.                                                                                                            |
|  | Flammetype                                  | Tryk gentagne gange for at bladde gennem de forskellige farver nedenfor.<br>1 — Naturlig flamme<br>2 — Blå<br>3 — Violet<br>4 — Rød<br>5 — Akvamarin<br>6 — Prismefunktion — Flammerne roterer mellem de forskellige farver                              |
|  | Lydstyrke og knitrende lyd (Manuel kontrol) | Tryk gentagne gange for at skifte lydstyrke, fra FRA til niveau 6.                                                                                                                                                                                       |
|  | Øg lydstyrken (Fjernbetjening)              | Tryk gentagne gange (eller tryk og hold) for at øge lydstyrken at den knitrende lydeffekt.                                                                                                                                                               |
|  | Dæmp lydstyrken (Fjernbetjening)            | Tryk gentagne gange (eller tryk og hold) for at reducere lydstyrken at den knitrende lydeffekt.                                                                                                                                                          |
|  | Lysstyrke                                   | Tryk for at skifte mellem de forskellige indstillinger for lysstyrke af flammerne:<br>B1 — Lysstyrkeniveau 1<br>B2 — Lysstyrkeniveau 2<br>B3 — Lysstyrkeniveau 3<br>B4 — Lysstyrkeniveau 4<br>B5 — Lysstyrkeniveau 5<br>B6 — Pulserende effekt           |
|  | Timer                                       | Tryk gentagne gange for at indstille varigheden af timeren. Pejsen går i standby når den tid er udløbet.<br>Timeren kan indstilles til 1 time (1 tryk), 2 timer (2 tryk) og timer FRA (3 tryk).                                                          |
|  | Bluetooth                                   | Tryk på denne knap for at parre fjernbetjening — der henvises til 'PARRING AF FJERNBETJENING'.                                                                                                                                                           |

## FLAME CONNECT-APP

Pejsen kan betjenes via Flame Connect-appen til mobile enheder. Dette kan downloades til din enhed fra Google Play or Apples App store. Følg instruktionerne på skærmen for opsætning.

BEMÆRK: Pejsen kan ikke betjenes med den medfølgende fjernbetjening, når appen er åben på en mobilenhed.



## DYSEINDSATSER

Dyseindsatser leveres med apparatet og er monteret i dyseåbningen. Disse bruges til at ændre profilen af flammeeffekten, men kan fjernes, hvis en anden flammeprofil foretrækkes. For at fjerne dem skal du løfte de to små D-formede haner for at løsne indsatsen, så den kan trækkes ud.

Alternative blokeringsindsatser medfølger også til at spærre dele af flammen af. For at montere dem skal du først fjerne de eksisterende indsatser. Knæk blokeringsindsatserne til den ønskede længde, og placer dem i dyseåbningen på det ønskede sted. Sørg for, at indsatserne er orienteret korrekt, før de trykkes ned og klikker på plads. Se Fig. 26 for yderligere oplysninger.

## LAV VANDSTAND/PÅFYLDNING AF VANDTANKE

Når vandtankene er tomme og vandstanden i produktet er ved at være lav, vil produktets LED'er blinke to gange og det vil bippe to gange. Produktet vil fungere i yderligere 15 minutter, før det bipper én gang og skifter til lavvandstilstand. For produkter, der kører med LED-brændselsleje med brænde, vil kun brændselslejet forblive oplyst, mens det er i lavvandstilstand. På dette tidspunkt kan produktet enten sættes i standby ved hjælp af fjernbetjeningen eller Bluetooth-modtageren, eller produktet kan påfyldes med vand. Påfyldning med vand vil få produktet til at genstarte automatisk.

For at fylde tanken skal du fjerne brændselslejet og fjerne vandtanken fra sin position oven på bundkarret. Fyld kun tanken op med rent postevand. Tanken kan så igen placeres oven på bundkarret. Hvis produktet ikke blev sat i standby efter et tilfælde af lav vandstand, genstarter produktet automatisk ca. 20 sekunders efter påfyldning.

Bemærk, at for et CAS1000R-RGB-produkt vil den side af produktet, der oplever lav vandstand, blinke to gange og bippe to gange. Vandtankene på begge sider af CAS1000R-RGB-produktet kan fyldes op på dette tidspunkt, da det er sandsynligt, at de begge er tomme eller næsten tomme.

## VEDLIGEHOLDELSE

### GENERELLE TIPS

Brug kun rent postevand i dette apparat. Se afsnittet om Vandkvalitet og rengøring for yderligere oplysninger.

Sørg altid for, at apparatet står på en flad, vandret overflade.

Hvis du ikke skal bruge apparatet i en periode på mere end en uge, skal du fjerne og tømme bundkarret og vandtanken.

Når apparatet er installeret, må du aldrig flytte dette apparat eller lægge det på bagsiden uden først at dræne vandet fra bundkarret.

### RENGØRING

**ADVARSEL:** Stil altid kontakten 'A' i 'OFF' (0)-positionen (Fig. 23A) og tag stikket ud af stikkontakten før du rengør pejsen.

Vi anbefaler, at følgende komponenter rengøres en gang om ugen, især i områder med hårdt vand: tankdæksel og tætningsring (Fig. 11/36), dyse (Fig. 29), transducer (Fig. 30), bundkar (Fig. 31) og luftfilter (Fig. 32).

Brug en blød, ren støveklud til generel rengøring – brug aldrig materialer, der kan ridse.

For at fjerne enhver ophobning af støv eller fnug, bør den bløde børste på en støvsuger lejlighedsvis bruges.

### BUNDKAR

1. Åbn skuffen og tryk på kontakten 'A' til 'OFF' (0) positionen (Fig. 23A)
2. Løft forsigtigt brændselslejet af og læg det til side.
3. Fjern vandtanken fra sin position oven på bundkarret.
4. Tag det elektriske stik til transducerne ud, der er placeret på højre side af bundkarret. (Fig 27).
5. Der er to orange clips, som holder dysen nede på bundkarret; den ene sidder på venstre side af dysen, og den anden sidder på højre side af dysen. Tryk med den ene hånd clipsen i venstre side ind, og brug den anden hånd til at løfte dysen ud af clipsen. Gentag dette i højre side (Fig 28) Dysen kan nu løftes op og lægges til side (Fig. 29).
6. Løft forsigtigt bundkarret op (Fig. 31), og sørg for at holde det vandret for ikke at spilde vand. Stil bundkarret i vasken.
7. Tøm forsigtigt bundkarret i vasken, og sørg for, at transduceren (Fig.30) holdes på plads af en holdeclips.

8. Hæld en smule opvaskemiddel i bundkarret, og brug en blød børste til forsigtigt at rengøre samtlige overflader i bundkarret og til forsigtigt at rengøre transduceren inkl. konussen og metalskiverne i den øverste rillede overflade.
9. Når bundkarret er rengjort, skal det skylles omhyggeligt med rent vand for at fjerne samtlige rester af opvaskemiddel.
10. Rengør dysen med en blød børste, og skyl omhyggeligt med vand.
11. Udfør trin 1 – 6 ovenfor i den modsatte rækkefølge for at samle produktet.

## TRANSDUCER

Transduceren er en forbrugsdel, og det kan afhængigt af brugen være nødvendigt at udskifte den fra tid til anden. Nye transducere kan købes hos din forhandler. Transduceren fastgøres i bundkarret ved hjælp af en plastikclips. (Fig 30). Hvis det er nødvendigt at udskifte din transducer:

1. Følg trin 1-5 i afsnittet RENGØRING - Bundkar under 'Vedligeholdelse' for at få adgang til transduceren.
2. Tryk clipsen tilbage, og løft transduceren opad og ud af dens holder.
3. Sæt den nye transducer ned i bundkarret, og sørg for, at dens kabel ikke sidder over konussen.
4. Udfør ovenstående trin i den modsatte rækkefølge for at samle dysen og bundkarret igen.

## LUFTFILTER

1. Løft forsigtigt brændselslejet ud og læg det til side.
2. Skub forsigtigt luftfilteret opad og ud af dets plastikholder. (Fig. 32)
3. Skyl forsigtigt med vand i vasken og tør med stofhåndklæde.
4. Sæt filteret tilbage og sørg for, at den grove sorte side af filteret vender udad.
5. Sæt brændselslejet tilbage.

## FEJLFINDING

Produktet er designet til at fremhæve særlige fejl med blinken af de indbyggede LED'er. Lysene vil blinke et antal gange svarende til den fejl, der er opstået. Se nedenstående tabel for forklaring af fejlene.

| Problem                                                                                    | Årsag                                                                                                                                                                                                                     | Afhjælpende foranstaltning                                                                                                                                                                                                                                                                                                                                                                       |
|--------------------------------------------------------------------------------------------|---------------------------------------------------------------------------------------------------------------------------------------------------------------------------------------------------------------------------|--------------------------------------------------------------------------------------------------------------------------------------------------------------------------------------------------------------------------------------------------------------------------------------------------------------------------------------------------------------------------------------------------|
| Produktet virker ikke.                                                                     | Problem med elektrisk tilslutning<br>Produktet er ikke tændt                                                                                                                                                              | Sørg for, at produktet har en fungerende elektrisk tilslutning.<br>Sørg for, at hovedkontakten er på ON (Fig. 23)                                                                                                                                                                                                                                                                                |
| Produktet virker ikke. Det er kun LED-brændselslejet, der virker.                          | Måleren viser lavt vandniveau<br>Produktet er ikke vandret                                                                                                                                                                | Fyld produktets vandtank/vandtanker op.<br>Se "Påfyldning af vandtankene" ovenfor.<br><br>Sørg for, at apparatet er installeret på en plan, vandret overflade.                                                                                                                                                                                                                                   |
| LED'er blinker to gange og produktet bipper to gange                                       | Vandstanden i produktet er ved at være lav                                                                                                                                                                                | Fyld produktets vandtank/vandtanker op.<br>Se "Påfyldning af vandtankene" ovenfor.                                                                                                                                                                                                                                                                                                               |
| Produktet virker ikke. LED'er blinker kontinuerligt to gange hver otte sekunder på én side | Lav vandstand-måler på siden som blinker                                                                                                                                                                                  | Fyld produktets vandtank/vandtanker op.<br>Se "Påfyldning af vandtankene" ovenfor.                                                                                                                                                                                                                                                                                                               |
| Produktet virker ikke. LED'er blinker kontinuerligt tre gange hver otte sekunder           | Tiden fra maks. niveau til min. niveau er for kort.<br>Modstridende vandstands aflæsninger (min. og maks. niveau aflæses på samme tid).                                                                                   | Sørg for, at der ikke er nogen lækager i bundkarret.<br><br>Kontrollér, at svømmerne kan bevæge sig uhindret i bundkarret.<br>Sørg for, at produktet er vandret.                                                                                                                                                                                                                                 |
| Lille eller ingen vandtågegeneration                                                       | Transduceren virker ikke korrekt<br>Transduceren er beskidt<br>Transduceren sidder ikke korrekt i vandbakken<br>Ventilatoren er obstrueret eller blokeret<br>Dysen sidder ikke korrekt på bundkarret<br>Dysen er blokeret | Kontroller transducerens funktion<br><br>Rengør vandbakke og transducer grundigt<br><br>Sluk produktet, tag dysen ud af bundkarret, og sørg for, at transduceren er monteret korrekt i bundkarret<br><br>Fjern luftfilteret og rengør. Sørg for, at filteret sættes på plads korrekt.<br><br>Sørg for, at dysen sidder korrekt i vandbakken<br><br>Rengør vandbakke, transducer og dyse grundigt |



|                                                                                           |                                                                                                                                   |                                                                                                                                                                                              |
|-------------------------------------------------------------------------------------------|-----------------------------------------------------------------------------------------------------------------------------------|----------------------------------------------------------------------------------------------------------------------------------------------------------------------------------------------|
| Flammeeffekten har for meget vandtåge.                                                    | Flammeeffektindstillingen er for høj                                                                                              | Skru ned for flammeeffekten. Giv produktet tid til at tilpasse sig den nye indstilling                                                                                                       |
| Produktet virker ikke. LED'er blinker kontinuerligt fire gange hver otte sekunder         | Påfyldningstiden fra min. til maks. niveau er overskredet                                                                         | Fyld produktets vandtank/vandtanker op. Se "Påfyldning af vandtankene" ovenfor.                                                                                                              |
| Produktet virker ikke. LED'er blinker kontinuerligt én gang hver otte sekunder på én side | Sporing af overløb på siden der blinker                                                                                           | Sluk for produktet og vandforsyningen. Kontakt din forhandler for at få hjælp.                                                                                                               |
| Bluetooth-modtager virker ikke                                                            | Tilslutning sidder løst                                                                                                           | Tjek tilslutning til modtager (Fig. 9)                                                                                                                                                       |
| Fjernbetjening virker ikke                                                                | Problemer med Bluetooth-rækkevidde<br>Tilslutning til Bluetooth-modtager sidder løst<br>Der skal nye batterier i fjernbetjeningen | Tjek placeringen af Bluetooth-modtageren. Sørg for, at den ikke er indkapslet i metal eller beton.<br>Tjek tilslutning til modtager (Fig. 9)<br>Udskift batterierne med to nye AAA batterier |

## YDERLIGERE OPLYSNINGER

### EFTERSALGSSERVICE

Dit produkt er dækket af garanti i to år fra købsdatoen. Inden for denne periode forpligter vi os til at reparere eller udskifte dette produkt gratis (undtagen transducerskiver og afhængigt af tilgængelighed), forudsat at det er blevet installeret og betjent i overensstemmelse med disse instruktioner. Dine rettigheder i henhold til denne garanti gælder i tillæg til dine lovbestemte rettigheder, som igen ikke påvirkes af denne garanti.

Du skal i første omgang kontakte den forhandler, hvorfra apparatet er købt, for at få hjælp og støtte. Sørg for, at du har apparatets modelidentifikation og serienummer, når du foretager forespørgsler. Du kan finde disse numre på apparatets energimærke (se Fig. 10A).

Se [www.dimplexfires.com](http://www.dimplexfires.com) for yderligere oplysninger

### GENBRUG



Når elektriske produkter er udtjente, må de ikke bortskaffes som husholdningsaffald. Genanvend produktet, hvis der er faciliteter til det. Forhør dig hos dine lokale myndigheder eller forhandleren for at få anbefalinger vedr. genanvendelse i dit område.

## PATENT/PATENTANSØGNING

Produkter i Optimyst-serien er omfattet af et/en eller flere af nedenstående patenter og patentansøgninger:

Storbritannien GB2460259B, GB2475794B, GB2418014, EP2029941, GB2436212, GB2402206B

USA US8413358, US8136276, US7967690, US8574086

Rusland RU2434181

Europa EP2029941, EP2315976, EP1787063 (A1), EP2388527, EP2029941,

Kina CN101883953A, CN102105746A, CN101057105 (A), CN101438104

Australien AU2009248743A1, AU2007224634

Canada CA2725214, CA2579444, CA2645939

Sydafrika ZA2008/08702

Mexico MX2008011712

Syd Korea KR101364191

Japan JP5281417, JP5496291

Brasilien BRP10708894

Indien 4122/KOLNP/2008

New Zealand NZ571900

## INFORMAÇÕES IMPORTANTES

Leia atentamente este guia de informações para poder instalar, utilizar e efetuar a manutenção do seu produto em segurança.

**O incumprimento destas instruções pode causar ferimentos e/ou danos e pode invalidar a garantia.**

Ao utilizar aparelhos elétricos, devem ser sempre seguidas as precauções básicas para reduzir o risco de incêndio, choque elétrico e ferimentos nas pessoas, incluindo as seguintes:

- Se o aparelho estiver danificado, consulte o fornecedor antes da instalação e do funcionamento.
- Não utilize o aparelho se este tiver sofrido uma queda.
- Não utilize no exterior.
- Não utilize nas imediações de uma banheira, duche ou piscina.
- Não coloque o aparelho imediatamente por baixo de uma tomada fixa ou de uma caixa de ligação.
- Utilize este aparelho numa superfície horizontal e estável.

Este aparelho pode ser utilizado por crianças a partir dos 8 anos de idade e por pessoas com capacidades físicas, sensoriais ou mentais reduzidas ou com falta de experiência e conhecimentos, desde que tenham recebido supervisão ou instruções sobre a utilização do aparelho de forma segura e compreendam os perigos envolvidos. As crianças não devem brincar com o aparelho. A limpeza e a manutenção pelo utilizador não devem ser efetuadas por crianças sem supervisão.

As crianças com idade entre os 3 anos e os 8 anos só podem ligar/desligar o aparelho se este tiver sido colocado ou instalado na sua posição normal de funcionamento e se tiverem recebido supervisão ou instruções sobre a utilização do aparelho de forma segura, e compreenderem os perigos envolvidos. As crianças com idade entre os 3 anos e os 8 anos não devem ligar, regular nem limpar o aparelho, nem efetuar a manutenção pelo utilizador.

As crianças com menos de 3 anos devem ficar afastadas do aparelho, exceto com supervisão permanente.

**CUIDADO:** Algumas partes deste produto podem ficar muito quentes e causar queimaduras. Deve ser dada especial atenção à presença de crianças e de pessoas vulneráveis.

Embora este aparelho cumpra as normas de segurança, não recomendamos a sua utilização em alcatifas altas nem em tapetes de pelo comprido. Certifique-se de que os materiais combustíveis soltos, tais como almofadas, roupa de cama, papéis, roupas e cortinas, são mantidos a pelo menos 1 m de distância da saída de vapor do aparelho.

O aparelho deve ser colocado de forma a que a ficha esteja acessível. Em caso de avaria, desligue o aparelho da corrente elétrica. Desligue o aparelho da tomada quando não for necessário durante longos períodos de tempo.

Se o cabo de alimentação estiver danificado, deve ser substituído pelo fabricante, por um técnico de assistência ou por uma pessoa com qualificações semelhantes, de modo a evitar qualquer perigo. Mantenha o cabo de alimentação afastado da parte frontal do aparelho.

**AVISO:** Este aparelho deve ser ligado à terra.

**AVISO:** Para evitar o sobreaquecimento, não cubra o aparelho. Não coloque materiais nem peças de vestuário sobre o aparelho, nem obstrua a circulação à volta deste.

O aparelho apresenta um símbolo de aviso NÃO COBRIR.





**AVISO:** Risco de incêndio - Não recomendamos a utilização deste aparelho ligado através de uma extensão ou de qualquer dispositivo de comutação externo, como um temporizador de ligação à tomada ou um adaptador de ligação à tomada de telecomando. Todos os aparelhos de aquecimento consomem uma corrente elevada através da rede elétrica e qualquer deficiência na conceção, nas ligações ou nos componentes destes aparelhos pode facilmente provocar o sobreaquecimento dos pontos de ligação, resultando em derretimento, distorção e até mesmo risco de incêndio!

**AVISO:** Este aparelho não está equipado com um dispositivo de controlo da temperatura ambiente. Não utilize este aparelho em compartimentos pequenos quando estes estiverem ocupados por pessoas que não sejam capazes de sair do compartimento sozinhas, exceto com supervisão constante.

**AVISO:MANTENHA AS PILHAS FORA DO ALCANCE DAS CRIANÇAS**

1. A ingestão pode provocar lesões graves em apenas 2 horas, ou a morte, devido a queimaduras químicas e à potencial perfuração do esófago.
2. Se pensa que as pilhas podem ter sido engolidas ou colocadas em qualquer parte do corpo, procure assistência médica imediata
3. Examine os dispositivos e certifique-se de que o compartimento das pilhas está bem fechado, por exemplo, que o parafuso ou outro fixador mecânico está apertado. Não utilize se o compartimento não estiver seguro.
4. Elimine imediatamente e de forma segura as pilhas de botão usadas. As pilhas descarregadas podem continuar a ser perigosas.

|                                                                                                                                                                                                                                     |                                                                                   |
|-------------------------------------------------------------------------------------------------------------------------------------------------------------------------------------------------------------------------------------|-----------------------------------------------------------------------------------|
|  <b>AVISO</b>                                                                                                                                      |  |
| <b>MANTER FORA DO ALCANCE DE CRIANÇAS</b><br>A ingestão pode provocar queimaduras químicas, perfuração de tecidos moles e morte. Podem ocorrer queimaduras graves 2 horas após a ingestão. Procurar cuidados médicos imediatamente. |                                                                                   |



### **CUIDADO:** Sem sintomas óbvios

Infelizmente, não é óbvio quando uma pilha de botão ou moeda fica presa no esófago (garganta) de uma criança. Não existem sintomas específicos associados. A criança poderá:

- tossir, engasgar-se ou babar-se muito;
- parecer ter dores de barriga ou um vírus;
- enjoar;
- apontar para a garganta ou para a barriga;
- apresentar dores no abdómen, no peito ou na garganta;
- ficar cansada ou letárgica;
- ficar mais quieta ou procurar mais atenção do que o habitual, ou ter um comportamento invulgar;
- perder o apetite ou ter um apetite reduzido; e
- não querer/não conseguir ingerir alimentos sólidos.

Este tipo de sintomas varia ou flutua, com a dor a aumentar e depois a diminuir.

Um sintoma específico da ingestão de pilhas de botão e moeda é o vômito de sangue fresco (vermelho vivo). Se a criança o fizer, procure imediatamente assistência médica.

A ausência de sintomas claros é a razão pela qual é importante estar atento às pilhas de botão ou moeda "descarregadas" ou sobresselentes em casa, assim como aos produtos que as contêm.

## **INFORMAÇÕES GERAIS**

- O aparelho tem apenas um efeito de chama e foi concebido para ser embutido numa parede, num suporte ou numa estrutura.
- Este aparelho requer uma limpeza e manutenção regulares. Para obter mais informações, consulte a secção Manutenção.
- Desembale o aparelho com cuidado e guarde a embalagem para uma eventual utilização futura.
- Nota: Utilizado num ambiente com muito pouco ruído de fundo, pode ser possível ouvir um som associado ao funcionamento do efeito de chama. Isto é normal e não deve ser motivo de preocupação.
- Este aparelho deve ser instalado numa superfície horizontal e estável. Uma vez instalado, nunca mova este aparelho nem o coloque ao contrário sem drenar a água do reservatório e do depósito de água.
- Este aparelho avisa-o dos erros através de sons (bips) e de luzes (LED intermitentes). Para obter mais informações, consulte o guia de resolução de problemas.

## **QUALIDADE DA ÁGUA E LIMPEZA**

Este produto contém e utiliza água no âmbito do seu funcionamento. O cumprimento dos requisitos de limpeza, tal como descrito nas instruções, é necessário para garantir a minimização do(s) risco(s) decorrente(s) da proliferação bacteriana.

Todos os componentes internos do Optimyst que estão em contacto com a água possuem tecnologia antimicrobiana, que inibe o crescimento de uma vasta gama de bactérias até 99,99%. A proteção do produto é eficaz durante a vida útil do produto. O seu desempenho foi testado de forma independente em conformidade com a norma ISO 22196.

- Neste aparelho, deve ser utilizada água da torneira normal e limpa.
- Em zonas com água dura, recomenda-se a utilização de um descalcificador de água, e poderá ser necessário efetuar limpeza e manutenção mais frequentes.
- Não se recomenda a utilização de água não filtrada proveniente de um poço ou de qualquer outra fonte não monitorizada.
- Não beba a água do reservatório nem do(s) reservatório(s) de água.
- O reservatório de água, o reservatório, a tampa do reservatório, a tampa do reservatório e os filtros de ar devem ser limpos uma vez por semana, especialmente em zonas de água dura. Isto destina-se a remover a sujidade e a evitar a acumulação de calcário que pode danificar o produto.
- Certifique-se de que qualquer sabão/detergentes de limpeza, se utilizados, são completamente enxaguados para remover qualquer resíduo antes de reutilizar as peças. Não utilize produtos químicos agressivos nem corrosivos para a limpeza, uma vez que estes podem danificar as peças.
- Se não pretender utilizar o aparelho durante mais de uma semana, esvazie a água do reservatório e do reservatório de água, e seque o reservatório.

| Informações técnicas, Número do modelo: |           | CAS500R-RGB-EU, |      | CAS1000R-RGB-EU |      |    |
|-----------------------------------------|-----------|-----------------|------|-----------------|------|----|
| Potência térmica                        |           | 230V            | 240V | 230V            | 240V |    |
| Potência Térmica Nominal                | $P_{Nom}$ | 0,24            | 0,26 | 0,47            | 0,51 | kW |
| Potência Térmica Mínima                 | $P_{min}$ | 0,24            | 0,26 | 0,47            | 0,51 | kW |
| Potência Térmica Máxima Contínua        | $P_{max}$ | 0,24            | 0,26 | 0,47            | 0,51 | kW |
| Consumo de Eletricidade Auxiliar        | -         | -               | -    |                 |      | -  |
| Em Modo de Espera                       | $P_{Nom}$ | 0,21            | 0,22 | 0,43            | 0,44 | W  |
| Sem controlo da temperatura ambiente    |           |                 |      |                 |      |    |

## INSTRUÇÕES DE INSTALAÇÃO

Esta secção descreve como instalar e configurar a lareira.

### ANTES DE COMEÇAR:

- Certifique-se de que todos os objetos são retirados da embalagem (leia atentamente as etiquetas de aviso) e conserve toda a embalagem para eventual utilização futura.
- Antes de ligar o aparelho, verifique se a tensão de alimentação é igual à indicada no aparelho.
- Certifique-se de que o aparelho está instalado numa superfície plana.
- Certifique-se de que o aparelho está desligado (OFF) para a instalação.

### LIGAÇÕES NECESSÁRIAS ANTES DA INSTALAÇÃO

#### LIGAÇÃO ELÉTRICA

Certifique-se de que existe uma tomada elétrica de 230/240V 16A a menos de 1 m do produto. A ligação elétrica deve estar acessível durante a instalação do produto, para que a ligação ao produto possa ser feita facilmente.

### MONTAGEM DA CAIXA DO PRODUTO

Este produto pode ser embutido numa parede, num suporte ou numa estrutura. Tenha em atenção as dimensões do produto (Fig. 1) e monte a parede, caixa ou estrutura em conformidade. Deve ser prevista uma folga adequada para permitir a instalação fácil do produto.

É necessário deixar um espaço mínimo de 400 mm entre a base combustível e qualquer prateleira/armário por cima do produto (Fig. 2). Isto permitirá ter espaço suficiente acima do produto, para que o efeito de chama se forme completamente e não seja obstruído. Ao determinar um local para o produto, certifique-se de que a unidade não fica suscetível a correntes de ar, aberturas de ventilação, ventoinhas de teto e outras correntes de ar. À semelhança de uma vela, grandes movimentos de ar afetarão a capacidade da unidade para criar e manter o efeito de chama. Se o local pretendido for suscetível de movimentos de ar significativos, ou seja, aberturas de ventilação, podem ser utilizadas as diferentes opções de instalação ilustradas na Fig. 2.

### VENTILAÇÃO

Este produto necessita de ventilação livre por baixo para funcionar corretamente. Existem ranhuras na parte inferior do produto para permitir que a corrente de ar atravesse o produto. A ventilação livre ajuda a manter os componentes eletrónicos frescos e permite que o vapor suba e saia do produto. Consulte a Fig. 3 e 4 para ver exemplos da ventilação necessária. Tenha em atenção a necessidade de uma abertura de ventilação na prateleira onde se encontra o produto, de modo a permitir que o ar chegue ao produto.

**CAS500P-RGB-EU Área de ventilação livre: mínimo 210 cm<sup>2</sup>**

**CAS1000P-RGB-EU Área de ventilação livre: mínimo 420 cm<sup>2</sup>**

### LIGAÇÃO ELÉTRICA

Ligue a lareira a uma tomada de 16 A de 230/240 volts. Certifique-se de que tem acesso à ficha após a instalação, para permitir a desconexão. Certifique-se de que o cabo de alimentação sai pela parte de trás da lareira, no canto direito ou esquerdo, de acordo com a localização da tomada de alimentação, e que não fica preso debaixo da lareira para não provocar danos.

### INSTALAÇÃO DO PRODUTO NA CAIXA

Depois de a caixa ter sido construída com as dimensões necessárias e a ligação elétrica ter sido instalada, siga os passos abaixo para instalar o seu produto.

1. Assente o produto na base construída, assegurando que o cabo está acessível e não está preso debaixo do produto.
2. Certifique-se de que o produto está à altura correta para se adequar à instalação e de que está devidamente nivelado. Para isso, ajuste os pés ajustáveis com uma chave de fendas de cabeça plana. (Fig. 5) O nivelamento do produto pode ser verificado através da verificação do nível de bolha de ar incorporado, que se encontra na base metálica na parte de trás da lareira (Fig. 6).
3. Assim que o produto estiver à altura correta e nivelado, centre o produto na abertura. Se utilizar a base combustível LED (que é mais larga do que o produto), isto pode ser efetuado encaixando a base combustível no produto. A base combustível centrar-se-á na abertura e as respetivas guias centrarão o produto por baixo (Fig. 7).
4. Com o produto na posição final, retire a base combustível e, utilizando parafusos adequados (não fornecidos), aparafuse o produto à caixa utilizando os quatro orifícios de fixação ilustrados na Fig. 8.

# COLOCAÇÃO EM FUNCIONAMENTO/ARRANQUE INICIAL DO PRODUTO

## LIGAR O RECETOR/COMANDO COM FIOS

Com a base combustível retirada, ligue o conector do recetor Bluetooth à tomada do cabo do recetor situada na parte de trás do aparelho (Fig. 9). É importante certificar-se de que o conector é totalmente introduzido na tomada. A não inserção completa do conector impedirá que o produto funcione corretamente. O recetor tem um cabo com 1,4 m de comprimento, o que lhe permite posicioná-lo em qualquer lugar à volta do produto. Se preferir escondê-lo, o recetor pode ser colocado no interior da caixa/parede. Certifique-se de que o recetor não está dentro de metal, betão ou qualquer outro material denso, pois isso afetará o sinal do telecomando.

## ENCHER O DEPÓSITO DE ÁGUA

Antes de ligar o produto pela primeira vez, certifique-se de que foi colocado um depósito de água cheio no produto. Retire o depósito de água da sua localização no topo do reservatório (Fig. 10) e abra-o, desaparafusando a tampa cor de laranja (Fig. 11). O depósito deve ser enchido apenas com água limpa (descalcificada) - Consulte a secção QUALIDADE DA ÁGUA E LIMPEZA para ver mais pormenores. Quando o depósito é colocado na parte superior do reservatório, a água demora cerca de um minuto a passar para o reservatório. Deixe o reservatório encher completamente antes de ligar o produto. Uma vez concluído o enchimento, o reservatório pode ser enchido de novo e recolocado no topo do reservatório. Isto permitirá que a capacidade máxima de água seja armazenada no produto. Feche a gaveta quando estiver cheia.

## INSTALAÇÃO DA BASE COMBUSTÍVEL DE LENHA (SE FORNECIDA)

O produto é fornecido com uma base combustível metálica montada. Se tiver optado por utilizar o seu produto com uma base combustível de lenha, retire esta base combustível metálica e guarde-a para utilização futura (Fig. 12). Siga os passos abaixo para instalar a base combustível de lenha.

1. Retire cuidadosamente a base combustível de lenha LED da embalagem. **ATENÇÃO:** A base combustível pesa 5 kg. Certifique-se de que levanta a base combustível apenas pelos dois toros centrais (Fig. 13).
2. Coloque a base combustível sobre o aparelho; existem 4 guias de plástico sob a base combustível para ajudar a localizá-la (Fig.7). Note-se que a base combustível pode ser colocada de frente para trás ou de trás para a frente no produto.
3. Quando a base combustível estiver no sítio, retire o pequeno toro solto (Fig. 14). Este pequeno toro é fixado com ímanes e deve ser facilmente retirado da base combustível.
4. Localize a tomada de corrente contínua sob o toro pequeno e ligue-a à tomada de corrente contínua correspondente situada no produto, através do orifício na base combustível (Fig. 15).
5. Cada base combustível de lenha é fornecida com um toro solto sem LED. Para instalações individuais da CAS500R-RGB-EU, esta pode ser colocada sobre a base combustível ou guardada com a embalagem. Para a CAS500R-RGB-EU ou instalações de vários produtos, o toro solto pode ser colocado na junção no centro entre duas bases combustíveis (Fig. 16).

# INSTALAÇÃO DE VÁRIOS PRODUTOS (DAISY CHAINING)

## LIGAÇÕES ELÉTRICAS

Os produtos CAS500R-RGB-EU e CAS1000R-RGB-EU podem ser instalados ao lado um do outro para alongar o efeito da chama. Ao fornecer energia a vários produtos, certifique-se de que a potência máxima dos produtos combinados não excede a capacidade nominal do minidisjuntor do circuito.

## INSTALAÇÃO DE VÁRIOS PRODUTOS

Siga os passos 1 a 4 de "Instalação do Produto na Caixa" para instalar o primeiro produto. É importante que o primeiro produto seja orientado de modo a que o lado do produto com as ranhuras fique livre e não ligado à primeira extremidade da instalação (Fig. 17).

1. Quando o primeiro produto estiver instalado e bem fixado, prepare o segundo produto desaparafusando os parafusos de união e aparafusando-os no lado oposto da estrutura metálica (Fig. 18). Tenha em atenção que estes parafusos não devem ser totalmente apertados e que devem ficar 5-10 mm de rosca a sobressair da extremidade do produto.
2. Coloque o segundo produto ao lado do primeiro, assegurando que os parafusos salientes do segundo produto encaixam nas ranhuras do primeiro produto. (Fig. 19)
3. Certifique-se de que o segundo produto está à altura correta para corresponder ao primeiro produto e de que está devidamente nivelado. Para isso, ajuste os pés ajustáveis com uma chave de fendas de cabeça plana. (Fig. 5) O nivelamento do produto pode ser verificado através do controlo de nível incorporado. (Fig. 6)
4. Aperte os parafusos do segundo produto de modo a que este fique bem fixo ao primeiro produto.

Podem ser montados produtos adicionais no segundo produto seguindo os passos 1-4 acima.

## CONTROLO DE VÁRIOS PRODUTOS

Cada produto foi fornecido com o seu próprio cabo de ligação, de modo a formar uma ligação por cabo entre vários produtos.

Siga as instruções abaixo para ligar vários produtos.

1. Identifique o produto "principal" da instalação. Este deverá ser o produto mais à esquerda na instalação.
2. Ligue o recetor Bluetooth a este produto (Fig. 20A, 21A). Este será o único recetor Bluetooth da instalação e controlará os restantes produtos da instalação. Numa instalação que inclua simultaneamente os produtos CAS500R-RGB-EU e CAS1000R-RGB-EU, o recetor Bluetooth (Fig. 9) deve ser ligado ao produto "principal".



3. Ligue o cabo de ligação da cadeia de vários produtos ao conector do lado direito do primeiro módulo/módulo "principal" (Fig. 20B, 21B).
4. Introduza o cabo através do orifício da estrutura metálica e na caixa do produto seguinte na instalação.
5. Ligue o cabo de ligação em cadeia ao conector do lado esquerdo da faixa RGB no produto seguinte (Fig. 20C, 21C).
6. Cada produto está equipado com um interruptor de identificação rotativo que deve ser ajustado para ligação em cadeia (Fig. 22). A unidade principal deve ser definida como 0 (predefinição). As unidades subsequentes devem receber um número identificador único em cada interruptor binário.
7. Repita os passos 3-6 acima para ligar os produtos seguintes na instalação.

Uma vez configurado, qualquer comando enviado para o primeiro produto será enviado para todos os produtos subsequentes. O controlo da altura da chama e o controlo do nível sonoro do produto principal são combinados para todos os produtos subsequentes. Se for necessário um controlo individual da altura da chama, este pode ser realizado utilizando os controlos de altura da chama integrados no produto (Fig. 23).

Além disso, o software do produto foi concebido de tal forma que, quando vários produtos estão ligados a um interruptor principal, os produtos podem ser desligados manualmente e, quando voltarem a ser ligados, funcionarão no mesmo estado em que estavam antes de serem desligados.

## FUNCIONAMENTO DO PRODUTO

Esta secção descreve como ativar a lareira utilizando os comandos manuais ou o telecomando.

### INTERRUPTOR

O interruptor está situado sob a base combustível do módulo e controla a eletricidade para o aparelho (Fig. 23A).

Nota: Este interruptor deve estar na posição "ON" ( I ) (ligado) para que cada aparelho funcione.

### CONTROLOS MANUAIS

Os controlos manuais estão situados no módulo de cassete sob a base combustível. Existem também controlos manuais na unidade recetora ligada por cabo, que é montada solta.



### TELECOMANDO

O telecomando é fornecido com 2 pilhas CR2032 já instaladas. Puxe as duas patilhas da tampa traseira para encaixar as pilhas (Fig. 24) e permitir o funcionamento à distância.

Nota: O recetor com fio deve ser instalado no produto para que o telecomando funcione.

### EMPARELHAMENTO DO TELECOMANDO

O telecomando possui tecnologia Bluetooth sem fios e tem de ser emparelhado com o recetor. Para tal, siga os passos abaixo.

1. Prima o interruptor basculante para a posição de ligado (I).
2. Prima o botão  no painel de botões; o produto liga-se.
3. Prima o botão  no painel de botões, os LED começam a piscar lentamente.
4. Prima o botão  no telecomando; os LED do produto piscam rapidamente cinco vezes e o produto desliga-se automaticamente. O telecomando está agora emparelhado com o produto e pode ser utilizado para o voltar a ligar.

### SUBSTITUIÇÃO DAS PILHAS

1. Retire a tampa das pilhas do telecomando com uma chave de fendas Philips (Fig. 25).
2. Instale corretamente duas pilhas de 3 Volts (CR2032 ou similar) no suporte da pilha com o lado + virado para cima.
3. Fixe a tampa da bateria utilizando o parafuso que tinha retirado.







As pilhas devem ser recicladas ou eliminadas corretamente.





Consulte a autoridade local ou a loja para obter conselhos sobre reciclagem na sua área.

Banda(s) de frequência em que este produto funciona: 2,4 GHz



Potência máxima do transmissor de radiofrequência na(s) banda(s) de frequência em que este produto funciona: 8,23 dBm

### CRIAÇÃO DO EFEITO OPTIMYST PERFEITO

Com a tecnologia Optimyst pode criar um efeito de chama exclusivo. Em primeiro lugar, certifique-se de que o aparelho está ligado, colocando o interruptor geral na posição I (Fig. 10). Para acender as chamas, prima o botão  nos controlos manuais. Se utilizar o telecomando, prima o botão ENTER para ativar e utilize os botões  ou  para navegar para o ícone  e prima ENTER para selecionar .

**COR DA CHAMA:** Existem 6 temas de cores à escolha. Para ajustar a cor da chama, navegue até ao ícone de cor  no telecomando e prima ENTER. Utilize  ou  para alternar entre as opções 1 a 6 de temas de chamas e ENTER para selecionar. Nos controlos manuais, prima o botão  repetidamente para percorrer as cores.



DICA: O laranja é a cor de eleição para um visual tradicional e autêntico, mas quando é altura de festejar, mude para o tema Prism, que percorre um arco-íris de cores. No verão, o azul é refrescante e calmo, enquanto o verde chama sempre a atenção na Noite das Bruxas.

**INTENSIDADE DA CHAMA:** Pode ajustar a intensidade da chama selecionando  e premindo ENTER para ajustar. Existem 6 níveis à escolha, prima  $\nabla$  ou  $\Delta$  para ajustar a intensidade, sendo F1 a definição mais baixa e F6 a definição mais alta. Nos controlos manuais prima os botões  e  para ajustar o nível de chama desejado. Dê tempo ao gerador de chama para reagir às alterações que efetuar.







**DICA:** Os níveis mais baixos proporcionam uma chama suave e lenta, os níveis mais altos proporcionam uma chama mais rápida e cheia.

**LUMINOSIDADE DA CHAMA:** Durante a primavera e o verão, quando os dias são mais longos, pode ser necessário aumentar o brilho da chama para a tornar mais viva. Selecione o ícone de luminosidade  no telecomando e prima ENTER. Utilize  $\nabla$  ou  $\Delta$  para ajustar as opções de brilho de 1 a 6 e ENTER para selecionar.

**DICA:** consoante a luminosidade, as cores da decoração circundante e o fluxo de ar na divisão, ajustar a intensidade, a cor e o brilho da chama pode fazer uma verdadeira diferença no aspeto e na sensação desta lareira.

**SOM:** Para maior autenticidade, pode adicionar o som de lenha a crepitar ao efeito de chama. Selecione o ícone  no telecomando para ajustar o nível de som premindo  $\nabla$  ou  $\Delta$  e, depois ENTER para selecionar. Nos controlos manuais, o botão  liga/desliga o som.

Depois de ter ajustado a altura da chama e o som do crepitar, o aparelho manterá estas definições mesmo que o desligue com o botão de ligar/modo de espera ou do interruptor principal. Da próxima vez que ligar o aparelho, este arrancará normalmente, aguardará 45 segundos para que as chamas se iniciem e, em seguida, voltará às definições guardadas.

| OPÇÕES DE CONTROLO MANUAL E TELECOMANDO                                             |                                                |                                                                                                                                                                                                                                                                    |
|-------------------------------------------------------------------------------------|------------------------------------------------|--------------------------------------------------------------------------------------------------------------------------------------------------------------------------------------------------------------------------------------------------------------------|
|    | Em espera                                      | Prima para ligar a unidade ou para a colocar no modo de espera. Após premir este botão, há um breve atraso antes de a unidade se ligar.<br>Nota: Quando a unidade é ligada, há uma sequência de aquecimento de 45 segundos antes do início do efeito de chama.     |
|   | Aumentar a chama                               | Prima repetidamente (ou prima sem soltar) para aumentar a intensidade da chama. A unidade emite um sinal sonoro quando o nível máximo é atingido.                                                                                                                  |
|  | Reduzir a chama                                | Prima repetidamente (ou prima sem soltar) para reduzir a intensidade da chama. A unidade emite um sinal sonoro quando o nível mínimo é atingido.                                                                                                                   |
|  | Tema da chama                                  | Prima repetidamente para percorrer os diferentes temas da chama abaixo:<br>1 - Chama natural<br>2 - Azul<br>3 - Violeta<br>4 - Vermelho<br>5 - Verde-azulado<br>6 - Modo Prisma - as chamas percorrem as diferentes cores.                                         |
|  | Volume e som de crepitação (Controlos manuais) | Prima repetidamente para percorrer os níveis de volume desde OFF (desligado) até ao nível 6.                                                                                                                                                                       |
|  | Aumentar o volume (Telecomando)                | Prima repetidamente (ou prima sem soltar) para aumentar o nível de volume do efeito de som crepitante.                                                                                                                                                             |
|  | Diminuir o volume (telecomando)                | Prima repetidamente (ou prima sem soltar) para diminuir o nível de volume do efeito de som crepitante.                                                                                                                                                             |
|  | Luminosidade                                   | Prima repetidamente para percorrer as definições de luminosidade da chama:<br>B1 - Nível de luminosidade 1<br>B2 - Nível de luminosidade 2<br>B3 - Nível de luminosidade 3<br>B4 - Nível de luminosidade 4<br>B5 - Nível de luminosidade 5<br>B6 - Efeito pulsante |
|  | Temporizador                                   | Prima repetidamente para definir a duração do temporizador. Decorrido o tempo, a lareira entra em estado de espera.<br>O temporizador pode ser definido para 1 hora (1 toque), 2 horas (2 toques) e Desligado (3 toques).                                          |
|  | Bluetooth                                      | Prima este botão para emparelhar o telecomando - consulte "EMPARELHAR O TELECOMANDO".                                                                                                                                                                              |

## APLICAÇÃO FLAME CONNECT

É possível controlar a lareira utilizando a aplicação Flame Connect para dispositivos móveis. Está disponível para descarregar para o seu dispositivo nas lojas Google Play ou Apple App Store. Para a configuração, siga as instruções no ecrã.

NOTA: A lareira não funciona com o telecomando fornecido quando a aplicação estiver aberta num dispositivo móvel.



## ACESSÓRIOS DO BOCAL

Os acessórios do bocal foram fornecidos e estão montados na abertura do bocal. Estes servem para alterar o perfil do efeito de chama, mas podem ser removidos se preferir um perfil de chama diferente. Para retirar, levante as 2 pequenas abas em forma de D para soltar o acessório e, em seguida, pode puxar e tirá-lo.

São também fornecidos acessórios de bloqueio alternativos para bloquear secções da chama. Para os colocar, é necessário retirar primeiro os acessórios existentes. Parta os acessórios de bloqueio ao comprimento necessário e coloque-os na abertura do bocal, no local pretendido. Certifique-se de que os acessórios estão corretamente orientados antes de empurrar para baixo e encaixar no sítio. Consulte a Fig. 26 para ver mais pormenores.

## POUCA ÁGUA/VOLTAR A ENCHER OS RESERVATÓRIOS DE ÁGUA

Quando os depósitos de água estiverem vazios e o nível de água no produto estiver a ficar baixo, o produto pisca os LED duas vezes e emite dois sinais sonoros. O produto funciona durante mais 15 minutos antes de emitir um sinal sonoro e passar para o modo de pouca água. Para os produtos que funcionam com base combustível de lenha LED, apenas a base combustível permanecerá iluminada enquanto estiver no modo de pouca água. Nesta altura, é possível colocar o produto no modo de espera utilizando o telecomando ou o recetor Bluetooth, ou voltar a enchê-lo com água. Se voltar a encher o produto com água, o produto reinicia-se automaticamente.

Para voltar a encher o depósito, retire a base combustível e retire o depósito de água da sua posição na parte superior do reservatório. Volte a encher o depósito de água apenas com água limpa da torneira. É possível então voltar a colocar o reservatório na parte superior do reservatório. Se o produto não tiver sido colocado em modo de espera após um baixo nível de enchimento, reiniciar-se-á automaticamente após cerca de 20 segundos de reabastecimento.

Tenha em atenção que, no caso de um produto CAS1000R-RGB, o lado do produto que está a ter pouca água piscará duas vezes e emitirá dois sinais sonoros. Os depósitos de água de ambos os lados do produto CAS1000R-RGB podem ser reabastecidos nesta altura, uma vez que é provável que ambos estejam vazios ou quase vazios.

## MANUTENÇÃO

### DICAS GERAIS

Utilize apenas água da torneira limpa neste aparelho. Consulte a secção Qualidade da Água e Limpeza para obter mais informações.

Certifique-se sempre de que o aparelho está assente numa superfície plana.

Se não pretender utilizar o aparelho durante mais de uma semana, esvazie a água do reservatório e do reservatório de água, e seque o reservatório.

Uma vez instalado, nunca mova este aparelho nem o inverta sem drenar a água do reservatório.

### LIMPEZA

**AVISO:** Coloque sempre o Interruptor "A" na posição "OFF" (0) (Desligado) (Fig. 23A) e desligue-o da fonte de alimentação antes de limpar a lareira.

Recomendamos a limpeza dos seguintes componentes uma vez por semana, especialmente em zonas de água dura:

Tampa e vedante do depósito (Fig. 11/36), bocal (Fig. 29), transdutor (Fig. 30), reservatório (Fig. 31) e filtro de ar (Fig. 32).

Para a limpeza geral, utilize um espanador macio e limpo - nunca utilize objetos de limpeza abrasivos.

Para remover qualquer acumulação de pó ou algodão, deve utilizar ocasionalmente o acessório de escova macia de um aspirador.

### RESERVATÓRIO

1. Coloque o interruptor "A" na posição "OFF" (0) (Desligado) (Fig. 23A)
2. Levante cuidadosamente a base combustível e coloque-a de lado.
3. Retire o depósito de água da sua posição no topo do reservatório.
4. Desligue o conector elétrico dos transdutores, situado no lado direito do depósito. (Fig 27).
5. Dois cliques cor de laranja fixam o bocal ao reservatório; um à esquerda e outro à direita do bocal. No lado esquerdo, pressione o clipe com uma mão e com a outra levante o bocal para o retirar do clipe. Repita este procedimento para o lado direito (Fig. 28). Agora é possível levantar o bocal colocá-lo de lado (Fig. 29).
6. Levante cuidadosamente o reservatório (Fig. 31), tendo o cuidado de o manter nivelado para não derramar água. Coloque o reservatório no lava-loiça.
7. Esvazie cuidadosamente o reservatório para o lava-loiça, tendo em atenção que o transdutor (Fig. 30) se mantém no sítio devido ao clipe de retenção.



8. Coloque uma pequena quantidade de detergente líquido no reservatório e, com uma escova macia, limpe cuidadosamente todas as superfícies do reservatório e o transdutor, incluindo o cone e os discos metálicos localizados na superfície superior ranhurada.
9. Após a limpeza, enxague bem o reservatório com água limpa para remover todos os vestígios de detergente líquido.
10. Limpe o bocal com uma escova macia e enxague abundantemente com água.
11. Realize os passos 1 - 6 acima pela ordem inversa para voltar a montar.

## TRANSDUTOR

O transdutor é um artigo consumível e pode ter de ser substituído após algum tempo, dependendo da utilização. Os transdutores de substituição podem ser adquiridos junto do seu revendedor. O transdutor é fixado no reservatório com um clipe de plástico (Fig. 30).

Se for necessário substituir o transdutor:

1. Siga os passos 1-5 da secção LIMPEZA - Reservatório, em "Manutenção", para obter acesso ao transdutor.
2. Pressione o clipe para trás e levante o transdutor para cima, para sair do suporte.
3. Coloque o novo transdutor no reservatório, certificando-se de que o cabo não fica sobre o cone.
4. Inverta os passos acima para voltar a montar o bocal e o reservatório.

## FILTRO DE AR

1. Levante cuidadosamente a base combustível e coloque-a de lado.
2. Deslize cuidadosamente o filtro de ar para cima, retirando-o do suporte de plástico. (Fig. 32)
3. Enxague suavemente com água no lava-loiça e seque com uma toalha de tecido.
4. Volte a colocar o filtro, certificando-se de que o lado preto grosso está virado para o exterior.
5. Volte a colocar a base combustível.

## RESOLUÇÃO DE PROBLEMAS

O produto foi concebido para assinalar erros específicos através da intermitência das luzes LED incorporadas. As luzes piscam o número de vezes correspondente ao erro em curso. Consulte o quadro seguinte para ver a explicação dos erros.

| Sintoma                                                                                     | Causa                                                                                                                                                                                                                                                                                       | Medida corretiva                                                                                                                                                                                                                                                                                                                                                                                                                                                  |
|---------------------------------------------------------------------------------------------|---------------------------------------------------------------------------------------------------------------------------------------------------------------------------------------------------------------------------------------------------------------------------------------------|-------------------------------------------------------------------------------------------------------------------------------------------------------------------------------------------------------------------------------------------------------------------------------------------------------------------------------------------------------------------------------------------------------------------------------------------------------------------|
| O produto não funciona.                                                                     | Problema da ligação elétrica<br>Produto não ligado                                                                                                                                                                                                                                          | Certifique-se de que o produto tem uma ligação elétrica funcional.<br>Assegure-se que o interruptor basculante da rede elétrica está ligado (Fig. 23)                                                                                                                                                                                                                                                                                                             |
| O produto não funciona. Só a base combustível LED funciona.                                 | Indicador de água baixo<br><br>O produto não está nivelado                                                                                                                                                                                                                                  | Volte a encher o(s) reservatório(s) de água do produto. Consulte "Encher os depósitos de água" acima.<br><br>Certifique-se de que o aparelho está instalado numa superfície plana (Fig. 6).                                                                                                                                                                                                                                                                       |
| Os LED piscam duas vezes e o produto emite dois sinais sonoros                              | O produto está a aproximar-se de um nível de água baixo                                                                                                                                                                                                                                     | Volte a encher o(s) reservatório(s) de água do produto. Consulte "Encher os depósitos de água" acima.                                                                                                                                                                                                                                                                                                                                                             |
| O produto não funciona. Os LED piscam continuamente duas vezes de um lado a cada 8 segundos | Leitura de nível de água baixo no lado que está a piscar                                                                                                                                                                                                                                    | Volte a encher o(s) reservatório(s) de água do produto. Consulte "Encher os depósitos de água" acima.                                                                                                                                                                                                                                                                                                                                                             |
| O produto não funciona. Os LED piscam continuamente três vezes de um lado a cada 8 segundos | O tempo entre o nível máximo e o nível mínimo é demasiado reduzido.<br><br>Indicadores de nível de água contraditórios (o nível mínimo e máximo são lidos ao mesmo tempo).                                                                                                                  | Certifique-se de que não existem fugas no reservatório.<br><br>Assegure-se de que os flutuadores se movem livremente dentro do reservatório.<br>Assegure-se que o produto está nivelado.                                                                                                                                                                                                                                                                          |
| Pouca ou nenhuma geração de vapor                                                           | O transdutor não está a funcionar corretamente<br><br>O transdutor está sujo<br><br>O transdutor não está colocado corretamente no reservatório<br><br>O ventilador está obstruído ou bloqueado<br><br>O bocal não está corretamente colocado no reservatório<br><br>O bocal está bloqueado | Verifique o funcionamento do transdutor<br><br>Limpe bem o reservatório e o transdutor<br><br>Desligue o produto, retire o bocal do reservatório e certifique-se de que o transdutor está corretamente instalado no reservatório<br><br>Retire o filtro de ar e limpe-o. Certifique-se de que está colocado corretamente no produto.<br><br>Certifique-se de que o bocal está corretamente assente no reservatório<br><br>Limpe bem o reservatório e o transdutor |

|                                                                                             |                                                                    |                                                                                                          |
|---------------------------------------------------------------------------------------------|--------------------------------------------------------------------|----------------------------------------------------------------------------------------------------------|
| O efeito de chama tem demasiado vapor.                                                      | A regulação do efeito de chama está demasiado elevada              | Reduza o efeito de chama. Dê ao produto tempo para se adaptar à nova regulação                           |
| O produto não funciona. Os LED piscam continuamente duas vezes de um lado a cada 8 segundos | O tempo de enchimento do nível mínimo ao nível máximo foi excedido | Volte a encher o(s) reservatório(s) de água do produto. Consulte "Encher os depósitos de água" acima.    |
| O produto não funciona. Os LED piscam continuamente duas vezes de um lado a cada 8 segundos | Deteção de transbordo no lado que está a piscar                    | Desligue o produto e o abastecimento de água. Contacte o seu revendedor para obter assistência.          |
| O recetor Bluetooth deixa de funcionar                                                      | Ligação solta                                                      | Verifique a ligação ao recetor (Fig. 9)                                                                  |
| O telecomando deixa de funcionar                                                            | Problema de alcance do Bluetooth                                   | Verifique o posicionamento do recetor Bluetooth. Certifique-se de que não está dentro de metal ou betão. |
|                                                                                             | A ligação do recetor Bluetooth está solta                          | Verifique a ligação ao recetor (Fig. 9)                                                                  |
|                                                                                             | As pilhas do telecomando precisam de ser substituídas              | Substitua as pilhas por duas pilhas AAA novas                                                            |

## INFORMAÇÕES ADICIONAIS

### SERVIÇO PÓS-VENDA

O seu produto tem uma garantia de dois anos a partir da data de compra. Durante este período, comprometemo-nos a reparar ou a trocar este produto gratuitamente (excluindo discos de transdutor e braçadeira; sujeito a disponibilidade), desde que tenha sido instalado e utilizado de acordo com estas instruções. Os seus direitos ao abrigo desta garantia são adicionais aos seus direitos legais, que, por sua vez, não são afetados por esta garantia.

Para uma primeira ajuda e assistência, contacte em primeiro lugar o revendedor a quem o aparelho foi comprado. Ao efetuar um pedido de informação, certifique-se de que tem a referência do modelo e o número de série do aparelho. Estes números estão disponíveis na placa sinalética do aparelho (ver Fig. 10A).

Para obter mais pormenores, visite [www.dimplexfires.com](http://www.dimplexfires.com)

### RECICLAGEM



No final da vida útil dos produtos elétricos, estes não devem ser eliminados juntamente com o lixo doméstico. Recicle em instalações próprias. Consulte a autoridade local ou a loja para obter conselhos sobre reciclagem na sua área.

## PATENTE / PEDIDO DE PATENTE

Os produtos da gama Optimyst estão protegidos por uma ou mais das seguintes patentes e pedidos de patente:

Grã-Bretanha GB2460259B, GB2475794B, GB2418014, EP2029941, GB2436212, GB2402206B

Estados Unidos US8413358, US8136276, US7967690, US8574086

Rússia RU2434181

Europa EP2029941, EP2315976, EP1787063 (A1), EP2388527, EP2029941,

China CN101883953A, CN102105746A, CN101057105 (A), CN101438104

Austrália AU2009248743A1, AU2007224634

Canadá CA2725214, CA2579444, CA2645939

África do Sul ZA2008/08702

México MX2008011712

Coreia do Sul KR101364191

Japão JP5281417, JP5496291

Brasil BRP10708894

Índia 4122/KOLNP/2008

Nova Zelândia NZ571900

## ⚠ ÖNEMLİ BİLGİLER

Ürününüzü güvenli bir şekilde kurabilmek, kullanabilmek ve bakımını yapabilmek için lütfen bu bilgi kılavuzunu dikkatlice okuyun.

**Bu talimatlara uyulmaması yaralanmaya ve/veya hasara neden olabilir ve garantinizi geçersiz kılabilir.**

Elektrikli aletler kullanılırken yangın, elektrik çarpması ve insanların yaralanmasına yönelik riskleri azaltmak için aşağıdakiler de dahil olmak üzere temel tedbirler her zaman uygulanmalıdır:

- Cihaz hasarlıysa, kurulumdan ve çalıştırmadan önce tedarikçiye danışın.
- Düşürülmüşse bu cihazı kullanmayın.
- Açık havada kullanmayın.
- Banyo, duş veya yüzme havuzunun yakın çevresinde kullanmayın.
- Cihazı sabit bir prizine veya bağlantı kutusunun hemen altına yerleştirmeyin.
- Bu cihazı yatay ve sabit bir yüzey üzerinde kullanın.

Bu cihaz, 8 yaş ve üzeri çocuklar ve fiziksel, duyuusal veya zihinsel geriliğe sahip veya deneyim ve bilgi eksikliği olan kişiler tarafından; cihazın güvenli bir şekilde kullanılmasına ilişkin gözetim veya talimat verildiği ve ilgili tehlikeleri anladıkları takdirde kullanılabilir. Çocuklar cihazla oynamamalıdır. Cihazın temizliği ve bakımı, gözetim olmadan çocuklar tarafından yapılmamalıdır.

3 yaşından büyük ve 8 yaşından küçük çocuklar, cihazı yalnızca normal çalışma konumuna yerleştirilmiş veya kurulmuş olması ve cihazın güvenli bir şekilde kullanılmasına ilişkin gözetim veya talimat verilmiş olması ve ilgili tehlikeleri anlamış olmaları koşuluyla açıp kapatmalıdır. 3 yaşından büyük ve 8 yaşından küçük çocuklar cihazın fişini prize takmamalı, cihazın ayarlarını değiştirmemeli, cihazı temizlememeli veya kullanıcı bakımı yapmamalıdır.

3 yaşından küçük çocuklar sürekli gözetim altında olmadıkları sürece uzak tutulmalıdır.

**DİKKAT:** Bu ürünün bazı kısımları çok fazla ısınabilir ve yanıklara neden olabilir. Çocukların ve zarar görebilecek insanların bulunduğu yerlerde özel dikkat gösterilmelidir.

Bu cihaz güvenlik standartlarına uygun olsa da, uzun tüylü halılarda veya kilimlerde kullanılmasını önermiyoruz. Yastıklar, yatak takımları, kağıtlar, giysiler ve perdeler gibi gevşek yanıcı malzemelerin cihazın buhar çıkışından en az 1 metre uzakta olmasını sağlayın.

Cihaz, fişe erişilebilecek şekilde konumlandırılmalıdır. Bir arıza durumunda cihazın fişini çekin. Uzun süre ihtiyaç olmadığında cihazın fişini çekin.

Besleme kablosunun hasar görmesi durumunda herhangi bir tehlikeyi önlemek için kablo; üretici, servis temsilcisi veya benzer niteliklere sahip bir kişi tarafından değiştirilmelidir. Besleme kablosunu cihazın önünden uzak tutun.

**UYARI:** Bu cihazın topraklanması gerekmektedir.

**UYARI:** Aşırı ısınmayı önlemek için, cihazın üzerini örtmeyin. Cihazın üzerine malzeme veya giysi koymayın veya cihazın etrafındaki dolaşımı engellemeyin.

Cihazda ÜZERİNİ ÖRTMEYİN uyarı sembolü bulunmaktadır. 

**UYARI:** Yangın riski - Bu cihazın bir uzatma kablosu veya priz içi zamanlayıcı veya uzaktan kumanda priz adaptörü gibi herhangi bir harici anahtarlama cihazı ile bağlanmasını önermiyoruz. Tüm ısıtma cihazları şebeke beslemesinden yüksek akım çeker ve bu cihazların tasarımındaki, bağlantılarındaki veya bileşenlerindeki herhangi bir zayıflık, bağlantı noktalarının aşırı ısınmasına neden olarak erime, bozulma ve hatta yangın riskine yol açabilir!

**UYARI:** Bu ısıtıcı oda sıcaklığını kontrol etmek için bir cihazla donatılmamıştır. Sürekli kontrol edilmediği sürece, odadan kendi başına çıkamayacak kişilerin bulunduğu küçük odalarda bu cihazı kullanmayın.

**UYARI: PİLLERİ ÇOCUKLARIN ULAŞABİLECEĞİ YERLERDEN UZAK TUTUN**

1. Pillerin yutulması kimyasal yanıklar ve yemek borusunun delinmesi nedeniyle 2 saat gibi kısa bir sürede ciddi yaralanmalara veya ölüme yol açabilir.
2. Pillerin yutulmuş veya vücut içinde herhangi bir bölgede olduğunu düşünüyorsanız derhal tıbbi yardım alın
3. Cihazları inceleyin ve pil bölmesinin doğru şekilde sabitlendiğinden, örneğin vidanın veya diğer mekanik bağlantı parçasının doğru takıldığından emin olun. Bölme güvenli değilse kullanmayın.
4. Kullanılmış düğme pillerini derhal ve güvenli bir şekilde atın. Bitmiş piller de tehlike arz edebilir.

|                                                                                                                                                                                                            |                                                                                   |
|------------------------------------------------------------------------------------------------------------------------------------------------------------------------------------------------------------|-----------------------------------------------------------------------------------|
| <b>UYARI</b>                                                                                                                                                                                               |  |
| <b>ÇOCUKLARDAN UZAK TUTUN</b><br>Yutulması kimyasal yanıklara, yumuşak dokuların delinmesine ve ölüme yol açabilir. Yutulduktan sonraki 2 saat içinde ciddi yanıklar oluşabilir. Derhal tıbbi yardım alın. |                                                                                   |



**DİKKAT:** Belirgin semptomlar bulunmamaktadır.

Bir çocuğun yemek borusuna düğme pil veya saat pili takıldığında bunun belirgin işaretleri olmaz.

Bu durumda ortaya çıkan belirli semptomlar yoktur. Çocukta şu semptomlar görülebilir:

- Öksürme, boğulma veya fazla tükürük salgılama
- Mide bozulması veya viral hastalık benzeri durum
- Kusma
- Boğazına veya karnına işaret etme
- Karın, göğüs veya boğaz bölgelerinde ağrı
- Bitkinlik ve halsizlik
- Normale göre daha sessiz olma veya yanında birinin olmasını isteme, "kendisi gibi" davranmama
- İştah kaybı veya iştah azalması
- Katı gıdalar yemek istememe / katı gıdalar yiyememe

Bu tür semptomlar, ağrının artması ve dinmesiyle zaman içerisinde değişiklik gösterebilir.

Düğme pillerin ve saat pillerinin yutulmasına özgü bir semptom, taze (parlak kırmızı) kan kusulmasıdır. Çocuk bu semptomu gösterirse derhal tıbbi yardım alın.

Belirgin semptomların olmaması, evde ve bunları içeren ürünlere bulunan bitmiş veya yedek düğme ya da saat piller konusunda dikkatli olmanın önemini gösterir.

## GENEL BİLGİLER

- Cihaz yalnızca alev etkilidir ve bir duvar, çevre veya yapı içine yerleştirilmek üzere tasarlanmıştır.
- Bu cihaz düzenli temizlik ve bakım gerektirir. Ayrıntılar için lütfen Bakım bölümüne bakın.
- Cihazı dikkatli bir şekilde ambalajından çıkarın ve ambalajı ileride kullanmak üzere saklayın.
- Lütfen dikkat: Arka plan gürültüsünün çok düşük olduğu bir ortamda kullanıldığında, alev efektinin çalışmasıyla ilgili bir ses duyulabilir. Bu normaldir ve endişe oluşturmamalıdır.
- Cihazın kurulumu yatay ve sabit bir yüzeyde yapılmalıdır. Kurduktan sonra, karterdeki ve su tankındaki suyu boşaltmadan bu cihazı asla hareket ettirmeyin veya sırt üstü yatırmayın.
- Bu cihaz, size hata bildiriminde bulunmak için ses (bip sesleri) ve ışık (LED yanıp söner) özelliklerini kullanır. Daha fazla tavsiye için lütfen sorun giderme kılavuzuna bakın.

## SU KALİTESİ VE TEMİZLİĞİ

Bu ürün, çalışmasının bir parçası olarak su içerir ve kullanır. Bakterilerin çoğalmasından kaynaklanan risklerin en aza indirilmesini sağlamak için talimatlarda ayrıntılı olarak belirtilen temizlik gerekliliklerine uyulması gereklidir.

Optimyst'in suyla temas eden tüm iç bileşenleri, çok çeşitli bakterilerin büyümesini %99,99'a kadar engelleyen antimikrobiyal teknolojiye sahiptir. Ürün koruması, ürünün yararlı kullanım ömrü boyunca etkilidir. Performansı ISO 22196 standardına göre bağımsız olarak test edilmiştir.

- Bu cihazda normal temiz musluk suyu kullanılmalıdır.
- Suyun kireçli olduğu bölgelerde bir su yumuşatıcı (kireç çözücü) tavsiye edilir ve daha sık temizlik ve bakım gerekebilir.
- Bir kuyudan veya denetlenmeyen başka bir kaynaktan sağlanan filtrelenmemiş su tavsiye edilmez.
- Karterden veya su tank(lar)ından su içmeyin.
- Su tankı, karter, karter kapağı, tank kapağı ve hava filtreleri, özellikle kireçli su bölgelerinde haftada bir kez temizlenmelidir. Bu, kiri temizlemek ve ürüne zarar verebilecek kireç birikimini önlemek içindir.
- Parçaları yeniden kullanmadan önce, kullanılmışsa sabun / temizlik deterjanlarının kalıntıları gidermek için tamamen durulandıktan emin olun. Parçalara zarar verebileceğinden temizlik için sert veya aşındırıcı kimyasallar kullanmayın.
- Cihazı bir haftadan uzun süre kullanmayacaksanız, karterdeki ve su tankındaki suyu boşaltın ve karteri kurutun.

| Teknik Bilgiler, Model No:     |                  | CAS500R-RGB-EU, |      | CAS1000R-RGB-EU |      |    |
|--------------------------------|------------------|-----------------|------|-----------------|------|----|
| Isı Çıkışı                     |                  | 230V            | 240V | 230V            | 240V |    |
| Nominal Isı Çıkışı             | P <sub>Nom</sub> | 0.24            | 0.26 | 0.47            | 0.51 | kW |
| Minimum Isı Çıkışı             | P <sub>min</sub> | 0.24            | 0.26 | 0.47            | 0.51 | kW |
| Maksimum Kesintisiz Isı Çıkışı | P <sub>max</sub> | 0.24            | 0.26 | 0.47            | 0.51 | kW |
| Yardımcı Elektrik Tüketimi     | -                | -               | -    |                 |      | -  |
| Bekleme Modunda                | P <sub>Nom</sub> | 0.21            | 0.22 | 0.43            | 0.44 | W  |
| Oda sıcaklığı kontrolü yok     |                  |                 |      |                 |      |    |

## KURULUM TALİMATLARI

Bu bölümde ateşinizin nasıl kurulacağı ve ayarlanacağı açıklanmaktadır.

### BAŞLAMADAN ÖNCE:

- Paketteki tüm malzemelerin çıkarıldığından emin olun (tüm uyarı etiketlerini dikkatlice okuyun) ve tüm paketleri ileride kullanmak üzere saklayın.
- Cihazı bağlamadan önce, besleme voltajının cihazın üzerinde belirtilenle aynı olup olmadığını kontrol edin.
- Cihazın düz bir zemine monte edildiğinden emin olun.
- Kurulum için cihazın KAPALI konumda olduğundan emin olun.

### KURULUMDAN ÖNCE GEREKEN BAĞLANTILAR

#### ELEKTRİK BAĞLANTISI

Lütfen ürünün 1 metre yakınında 230/240V 16A elektrik prizi bulunduğundan emin olun. Elektrik bağlantısı, ürün kurulumu sırasında ürüne bağlantının kolayca yapılabilmesi için erişilebilir olmalıdır.

#### ÜRÜN ÇEVRESİNİN OLUŞTURULMASI

Bu ürün bir duvar, çevre alanı veya yapı içine yerleştirilebilir. Lütfen ürün boyutlarını (Şekil 1) dikkate alın ve duvarınızı, çevre alanınızı veya yapınızı buna göre oluşturun. Ürünün kolayca monte edilebilmesi için uygun boşluk sağlanmalıdır.

Yakıt yatağının tabanından ürünün üzerindeki herhangi bir rafa/muhafazaya kadar en az 400 mm bırakmanız gerekir (Şekil 2).

Bu, alev efektinin tam olarak oluşması ve engellenmemesi için ürünün üzerinde yeterli boşluk bırakacaktır.

Ürün için bir yer belirlerken, ünitenin hava akımlarına, havalandırma deliklerine, tavan vantilatörlerine ve diğer hava akımlarına maruz kalmayacağından emin olun. Mumlarda olduğu gibi, büyük hava hareketleri ünitenin alev etkisi yaratma ve sürdürme yeteneğini etkileyecektir. İstenen yer önemli hava hareketlerine, yani havalandırma deliklerine açıksa, Şekil 2'de gösterilen farklı kurulum seçenekleri kullanılabilir.

#### HAVALANDIRMA

Bu ürünün doğru çalışması için alttan serbest havalandırmaya ihtiyacı vardır. Ürünün alt tarafında, bu serbest havanın üründen geçmesini sağlamak için yuvalar vardır. Serbest havalandırma, elektronik bileşenlerin serin kalmasına yardımcı olur ve buharın yükselip ürünü terk etmesini sağlar. Gerekli havalandırma örnekleri için lütfen Şekil 3 ve 4'e bakın. Havanın ürüne ulaşması için açık bir yol sağlamak amacıyla ürünün bulunduğu rafta bir havalandırma açıklığı olması gerektiğine lütfen dikkat edin.

**CAS500R-RGB-EU Serbest Havalandırma Alanı: Minimum 210 cm<sup>2</sup>**

**CAS1000R-RGB-EU Serbest Havalandırma Alanı: Minimum 420 cm<sup>2</sup>**

#### ELEKTRİK BAĞLANTISI

Ateşi 16amp 230/240 Volt prize takın. Kurulumdan sonra bağlantının kesilebilmesi için fişe erişiminiz olduğundan emin olun. Besleme kablosunun, besleme prizi konumunuza uyacak şekilde ateşin arkasından sağ veya sol köşeden çıktığından ve hasar görmesine neden olabilecek şekilde ateşin altında sıkışmadığından emin olun.

#### ÜRÜNÜN ÇEVRE ALANININ KURULUMU

Ürünü yerleştireceğiniz alan gerekli boyutlarda inşa edildikten ve elektrik bağlantısı kurulduktan sonra, ürününüzü kurmak için aşağıdaki adımları izleyin.

1. Kablonun erişilebilir olduğundan ve ürünün altına sıkışmadığından emin olarak ürünü inşa edilen taban üzerine oturtun.
2. Ürünün kurulumu uyacak şekilde doğru yükseklikte olduğundan ve yeterli seviyede olduğundan emin olun. Bu, ayarlanabilir ayakların düz başlı bir tornavida ile ayarlanmasıyla yapılabilir. (Şekil 5) Ürünün düzlüğü, ateşin arkasına doğru metal taban üzerinde bulunan yerleşik su terazisi kontrol edilerek doğrulanabilir (Şekil 6).
3. Ürün doğru yükseklikte ve düz olduğunda, ürünü açıklık içinde ortalayın. LED yakıt yatağı (üründen daha geniş olan) kullanılıyorsa, bu işlem yakıt yatağının ürüne takılmasıyla yapılabilir. Yakıt yatağı açıklık içinde kendini ortalayacak ve kılavuzları alttaki ürünü ortalayacaktır (Şekil 7).
4. Ürün son konumundayken yakıt yatağını çıkarın ve uygun vidaları (ürünle birlikte verilmez) kullanarak ürünü Şekil 8'de gösterilen dört sabitleme deliğini kullanarak çevreye vidalayın.



# ÜRÜNÜ İLK KEZ ÇALIŞTIRMA / DEVREYE ALMA

## ALICININ / BAĞLI UZAKTAN KUMANDANIN BAĞLANMASI

Yakıt yatağı çıkarılmış haldeyken, Bluetooth alıcı konektörünü cihazın arkasındaki alıcı kablo soketine bağlayın (Şekil 9). Jakın sokete tam olarak itildiğinden emin olmak önemlidir. Konektörün tam olarak takılmaması ürünün doğru şekilde çalışmasını engelleyecektir. Alıcı, ürünün etrafında herhangi bir yere yerleştirmenize olanak tanıyan 1,4 metre kablo uzunluğuna sahiptir. Gizlemeyi tercih ederseniz, alıcı alanın / duvarın içine yerleştirilebilir. Lütfen alıcının metal, beton veya başka bir yoğun materyal içerisinde olmadığından emin olun, bu uzaktan kumandanın gelen sinyali etkileyecektir.

## SU TANKININ DOLDURULMASI

Ürünü ilk kez çalıştırmadan önce, ürüne dolu bir su tankı yerleştirildiğinden emin olun. Su tankını karterin üstündeki yerinden çıkarın (Şekil 10) ve turuncu kapağı sökerek açın (Şekil 11). Tank sadece temiz musluk suyu ile doldurulmalıdır - Daha fazla ayrıntı için SU KALİTESİ VE TEMİZLİĞİ bölümüne bakın. Tank karterin üzerine yerleştirildiğinde, tankın kartere boşalması yaklaşık bir dakika sürecektir. Ürünü çalıştırmadan önce karterin tamamen dolmasını bekleyin. Doldurma işlemi tamamlandıktan sonra, tank yeniden doldurulabilir ve karterin üstüne geri koyulabilir. Bu, üründe maksimum su kapasitesinin depolanmasını sağlayacaktır. Doldurulduğunda çekmeceyi kapatın.

## KÜTÜK YAKIT YATAĞININ KURULUMU (VARSA)

Ürün, "metal yakıt yatağı" takılı olarak tedarik edilir. Ürününüzü kütük yakıt yatağı ile çalıştırmayı seçtiyseniz, bu metal yakıt yatağını çıkarın ve ileride kullanmak üzere saklayın (Şekil 12). Kütük yakıt yatağını kurmak için aşağıdaki adımları izleyin.

1. LED Kütük yakıt yatağını paketinden yavaşça kaldırarak çıkarın. DİKKAT: Yakıt yatağı 5 kg ağırlığındadır. Yakıt yatağını sadece iki orta kütükten kaldırdığınızdan emin olun (Şekil 13).
2. Yakıt yatağını cihazın üstüne yerleştirin, yakıt yatağının altında yerini bulmaya yardımcı olacak 4 plastik kılavuz bulunmaktadır (Şekil 7). Yakıt yatağının ürün üzerinde önden arkaya veya arkadan öne yerleştirilebileceğini lütfen unutmayın.
3. Yakıt yatağını yerine yerleştirdikten sonra, küçük gevşek kütüğü çıkarın (Şekil 14). Bu küçük kütük mıknatıslarla sabitlenmiştir ve yakıt yatağından kolayca çıkarılabilmektedir.
4. DC jakını küçük kütüğün altına yerleştirin ve yakıt yatağındaki delikten ürünün üzerinde bulunan ilgili DC jakına bağlayın (Şekil 15).
5. Her kütük yakıt yatağı LED'siz gevşek bir kütükle birlikte verilir. Tekli CAS500R-RGB-EU kurulumlarında bu, yakıt yatağının üstüne yerleştirilebilir veya ambalajla birlikte saklanabilir. CAS1000R-RGB-EU veya çoklu ürün kurulumlarında, gevşek kütük iki yakıt yatağı arasındaki ortadaki birleşme yerine yerleştirilebilir (Şekil 16).

# ÇOKLU ÜRÜN KURULUMU (ZİNCİRLEME BAĞLANTI)

## GÜÇ BAĞLANTILARI

Hem CAS500R-RGB-EU hem de CAS1000R-RGB-EU ürünleri alev efektini uzatmak için yan yana monte edilebilir. Birden fazla ürüne güç sağlarken, birleştirilmiş ürünlerin maksimum watt değerinin devredeki MCB'nin (Minyatür Devre Kesici) nominal kapasitesini aşmadığından emin olun.

## ÇOKLU ÜRÜN KURULUMU

İlk ürünü takmak için "Ürünün Çevre Alanının Kurulumu" bölümündeki 1 ila 4 adımlarını izleyin. İlk ürünün, ürünün yuvalı tarafı serbest bırakılacak ve tesisatın ilk ucuna bağlanmayacak şekilde yönlendirilmesi önemlidir (Şekil 17).

1. İlk ürün monte edilip güvenli bir şekilde sabitlendiğinde, birleştirme vidalarını söküp metal işçiliğinin karşı tarafına vidalayarak ikinci ürünü hazırlayın (Şekil 18). Lütfen bu vidaların tam olarak sıkılmaması ve ürünün kenarından 5-10 mm çıkıntı bırakılması gerektiğini unutmayın.
2. İkinci ürünü birinci ürünün yanına yerleştirin ve ikinci ürünün çıkıntılı vidalarının birinci ürünün yuvalarına geçtiğinden emin olun. (Şekil 19)
3. İkinci ürünün ilk ürünle eşleşecek şekilde doğru yükseklikte olduğundan ve yeterli seviyede olduğundan emin olun. Bu, ayarlanabilir ayakların düz başlı bir tornavida ile ayarlanmasıyla yapılabilir. (Şekil 5) Ürünün seviyesi, yerleşik seviye kontrol edilerek doğrulanabilir (Şekil 6)
4. İkinci ürünün vidalarını birinci ürünle sıkıca birleşecek şekilde sıkın.

Yukarıdaki 1-4 adımları takip edilerek ikinci ürüne ilave ürünler takılabilir.

## ÇOKLU ÜRÜN KONTROLÜ

Birden fazla ürün arasında sabit kablo bağlantısı oluşturmak için her ürün kendi bağlantı kablosuyla birlikte tedarik edilmiştir. Birden fazla ürünü birbirine bağlamak için lütfen aşağıdaki talimatları izleyin.

1. Kurulumdaki 'ana' ürünü tanımlayın. Kurulumun sol tarafındaki ürün olmalıdır.
2. Bluetooth alıcısını bu ürüne bağlayın (Şekil 20A, 21A). Bu, kurulumdaki tek Bluetooth alıcısı olacak ve kurulumdaki diğer ürünleri kontrol edecektir. CAS500R-RGB-EU & CAS1000R-RGB-EU ürünlerinin her ikisinin de kurulumunda, Bluetooth alıcısı (Şekil 9) 'ana' ürüne bağlanmalıdır.

3. Zincirleme bağlantı kablosunu birinci / "ana" modülün sağ tarafındaki konektöre takın (Şekil 20B, 21B).
4. Kabloyu metal yapıdaki delikten geçirin ve kurulum sırasındaki ürünün muhafazasına yerleştirin.
5. Zincirleme bağlantı kablosunu aşağıdaki üründeki RGB şeridinin sol tarafındaki konektöre takın (Şekil 20C, 21C).
6. Her ürün, zincirleme bağlantı için ayarlanması gereken bir döner tanımlayıcı anahtar ile donatılmıştır (Şekil 22). Ana ünite 0 (varsayılan) olarak ayarlanmalıdır. Sonraki birimlere her ikili anahtarda benzersiz bir tanımlayıcı numara verilmelidir.
7. Kurulumdaki sonraki ürünleri bağlamak için yukarıdaki 3 ila 6 adımları tekrarlayın.

Ayarladıktan sonra, ilk ürüne gönderilen herhangi bir komut sonraki tüm ürünlere gönderilecektir. Ana ürünün alev yüksekliği kontrolü ve ses seviyesi kontrolü, sonraki tüm ürünler için eşleştirilir. Bireysel alev yüksekliği kontrolü gerekiyorsa, bu, ürün üzerindeki yerleşik alev yüksekliği kontrolleri kullanılarak yapılabilir (Şekil 23).

Ayrıca, ürünün yazılımı, birden fazla ürün bir ana anahtara bağlandığında, ürünlerin manuel olarak kapatılabileceği ve tekrar açıldıklarında kapatılmadan önceki durumlarıyla aynı şekilde çalışacakları şekilde tasarlanmıştır.

## ÜRÜNÜN ÇALIŞTIRILMASI

Bu bölümde, manuel kontrolleri veya uzaktan kumandayı kullanarak ateşinizi nasıl etkinleştireceğiniz açıklanmaktadır.

### ANA ŞALTER

Ana şalter modül üzerindeki yakıt yatağının altında bulunmaktadır ve cihaza giden elektriği kontrol eder (Şekil 23A).

Not: Her bir cihazın çalışması için bu şalter "AÇIK" ( I ) konumunda olmalıdır.

### MANUEL KONTROLLER

Manuel kontroller yakıt yatağının altındaki kaset modülünde bulunur. Serbest olarak takılmış bağlı alıcı ünitesinde de manuel kontroller bulunmaktadır.



### UZAKTAN KUMANDA

Uzaktan kumanda bir poşet içinde 2x CR2032 pillerle birlikte verilir. Pilleri takmak için arka kapaktaki her iki tırnağı çekin (Şekil 24) ve uzaktan çalışmaya izin verin.

Not: Uzaktan kumandanın çalışması için ürüne bağlı alıcı takılmalıdır.

### UZAKTAN KUMANDAYI EŞLEŞTİRME

Uzaktan kumanda kablosuz Bluetooth teknolojisine sahiptir ve alıcıyla eşleştirilmesi gerekir. Bu işlem aşağıdaki adımlar izlenerek yapılabilir.

1. Devre anahtarını açık (I) konuma getirin.
2. Düğme Panelindeki  düğmesine bastığınızda ürün açılacaktır.
3. Düğme Panelindeki  düğmesine bastığınızda LED'ler yavaşça yanıp sönmeye başlayacaktır.
4. Uzaktan kumanda üzerindeki  düğmesine bastığınızda ürün LED'leri hızlı bir şekilde beş kez yanıp sönecek ve ardından ürün otomatik olarak kapanacaktır. Uzaktan kumanda artık ürünle eşleştirilmiştir ve tekrar açmak için kullanılabilir.

### PİLLERİ DEĞİŞTİRMEK İÇİN

1. Uzaktan kumandanın pil kapağını bir Philips tornavida kullanarak çıkarın (Şekil 25).
2. İki adet 3 Volt (CR2032 veya benzeri) pili + tarafı yukarı bakacak şekilde pil yuvasına doğru şekilde takın.
3. Daha önce çıkarılmış olan vidayı kullanarak pil kapağını sabitleyin.







Piller geri dönüştürülmeli veya uygun şekilde imha edilmelidir.





Bölgenizdeki geri dönüşüm tavsiyeleri için Yerel Yetkilinize veya Perakendecinize danışın.

Bu ürünün çalıştığı frekans bandı/bantları: 2.4GHz



Bu ürünün çalıştığı frekans bandında/bantlarında maksimum radyo frekansı gücü vericisi: 8.23dBm

### MÜKEMMEL OPTIMYST EFEKTİNİZİ YARATIN

Optimyst teknolojisi ile size özgü bir alev efekti yaratabilirsiniz. Öncelikle ana şalteri I konumuna getirerek cihazın açık olduğundan emin olun (Şekil 10). Alevleri açmak için manuel kontroller üzerindeki  düğmesine basın. Uzaktan kumandayı kullanıyorsanız, etkinleştirmek için ENTER düğmesine basın ve  simgesine gitmek için  veya  düğmelerini kullanın ve seçim yapmak için ENTER düğmesine basın.

**ALEV RENGİ:** Aralarından seçim yapabileceğiniz 6 renk teması vardır. Alev rengini ayarlamak için uzaktan kumandadaki renk simgesine  gidin ve enter tuşuna basın. 1 ila 6 alev teması seçenekleri arasında geçiş yapmak için  veya  düğmelerini kullanın ve seçim yapmak için ENTER düğmesine basın. Manuel kontrollerde renkler arasında geçiş yapmak için  simgesine tekrar tekrar basın.



**İPUCU:** Geleneksel otantik bir görünüm için turuncu renk tercih edilir, ancak kutlama yapacağınız zaman gökkuşağı renkleri arasında geçiş yapan Prizma temasına geçebilirsiniz. Yaz aylarında mavi hem serinletici hem de sakindir; yeşil ise Cadılar Bayramı'nda her zaman dikkat çeker.

**ALEV YOĞUNLUĞU :**  simgesini seçerek alev yoğunluğunu ayarlayabilir ve ayarı kaydetmek için ENTER tuşuna basabilirsiniz. Aralarından seçim yapabileceğiniz 6 seviye bulunmaktadır. Yoğunluğu ayarlamak için ▽ veya △ düğmelerine basın. F1 en düşük ayar ve F6 en yüksek ayardır. Manuel kontrollerde alevi istediğiniz seviyeye ayarlamak için  ve  düğmelerine basın. Lütfen alev jeneratörüne yaptığınız değişikliklere tepki vermesi için zaman tanıyın.

İPUCU: Düşük seviyeler yumuşak ve yavaş bir alev verirken, yüksek seviyeler daha hızlı ve dolgun bir alev verir.











**ALEV PARLAKLIĞI:** İlbahar ve yaz aylarında günler uzadığında daha canlı olması için alevin parlaklığını artırmanız gerekebilir. Uzaktan kumanda üzerindeki parlaklık simgesini  seçin ve enter'a basın. Parlaklık seçeneklerini 1 ila 6 arasında ayarlamak için ▽ veya △ düğmelerini kullanın ve seçmek için ENTER düğmesine basın.

İPUCU: Aydınlatmaya, çevredeki dekor renklerine ve odadaki hava akışına bağlı olarak, alev yoğunluğu, rengi ve parlaklığında ayarlamalar yapmak, bu şöminenin görünümünde ve verdiği hisse gerçek bir fark yaratabilir.

**SES:** Otantik bir ortam için alev efektine çıtırtıdan kütük sesi ekleyebilirsiniz. Ses seviyesini ayarlamak için uzaktan kumanda üzerindeki  simgesini seçin. ▽ veya △ düğmelerini kullanarak seçiminizi yapın ve ENTER'a basın. Manuel kontrollerde  düğmesi sesi açar / kapatır.

Alev yüksekliği ve çıtırtı sesi ayarlarınızı yaptıktan sonra, cihazı açma/bekleme düğmesi veya ana şalter ile kapatsanız bile cihaz bu ayarları koruyacaktır. Cihazı bir sonraki açışınızda normal şekilde çalışacak, alevlerin başlaması için 45 saniye bekleyecek ve ardından ayarlanan ayarlara geri dönecektir.

## MANUEL VE UZAKTAN KUMANDA SEÇENEKLERİ

|                                                                                     |                                                    |                                                                                                                                                                                                                                           |
|-------------------------------------------------------------------------------------|----------------------------------------------------|-------------------------------------------------------------------------------------------------------------------------------------------------------------------------------------------------------------------------------------------|
|    | Bekleme                                            | Üniteyi açmak veya bekleme moduna almak için basın. Bu düğmeye bastıktan sonra ünite açılmadan önce kısa bir gecikme olur.<br>Not: Ünite açıldığında, alev efekti başlamadan önce 45 saniyelik bir ısınma sekansı vardır.                 |
|   | Alevi Artırın                                      | Alev yoğunluğunu artırmak için tekrar tekrar basın (veya basılı tutun). Maksimum seviyeye ulaşıldığında ünite duyulabilir bir bip sesi çıkaracaktır.                                                                                      |
|  | Alevi Azaltın                                      | Alev yoğunluğunu azaltmak için tekrar tekrar basın (veya basılı tutun). Minimum seviyeye ulaşıldığında ünite duyulabilir bir bip sesi çıkaracaktır.                                                                                       |
|  | Alev Teması                                        | Aşağıdaki farklı Alev temaları arasında geçiş yapmak için tekrar tekrar basın:<br>1 - Doğal Alev<br>2 - Mavi<br>3 - Mor<br>4 - Kırmızı<br>5 - Deniz Yeşili<br>6 - Prizma Modu - alevler farklı renkler arasında geçiş yapacaktır.         |
|  | Ses yüksekliği ve çıtırtı sesi (Manuel kontroller) | KAPALI konumundan seviye 6'ya kadar ses seviyeleri arasında geçiş yapmak için tekrar tekrar basın.                                                                                                                                        |
|  | Ses Seviyesini Artırma (Uzaktan)                   | Çıtırtı ses efektinin ses seviyesini artırmak için tekrar tekrar basın (veya basılı tutun).                                                                                                                                               |
|  | Ses Seviyesini Azaltma (Uzaktan)                   | Çıtırtı ses efektinin ses seviyesini azaltmak için tekrar tekrar basın (veya basılı tutun).                                                                                                                                               |
|  | Parlaklık                                          | Alev parlaklığı ayarlarını değiştirmek için tekrar tekrar basın:<br>B1 - Parlaklık seviyesi 1<br>B2 - Parlaklık seviyesi 2<br>B3 - Parlaklık seviyesi 3<br>B4 - Parlaklık seviyesi 4<br>B5 - Parlaklık seviyesi 5<br>B6 - Titreşim efekti |
|  | Zamanlayıcı                                        | Zamanlayıcının süresini ayarlamak için tekrar tekrar basın. Süre dolduktan sonra şömine bekleme moduna geçer. Zamanlayıcı 1 saat (1 basış), 2 saat (2 basış) ve Zamanlayıcı KAPALI (3 basış) olarak ayarlanabilir.                        |
|  | Bluetooth                                          | Uzaktan kumanda ahizesini eşleştirmek için bu düğmeye basın - 'UZAKTAN KUMANDANIN EŞLEŞTİRİLMESİ' bölümüne bakın.                                                                                                                         |

## FLAME CONNECT UYGULAMASI

Şömine, mobil cihazlar için Flame Connect Uygulaması kullanılarak kontrol edilebilir. Bunu cihazınıza Google Play veya Apple App mağazalarından indirebilirsiniz. Kurulum için ekrandaki talimatları izleyin.

NOT: Uygulama bir mobil cihazda açıkken şömine, sağlanan uzaktan kumanda kullanılarak çalıştırılmayacaktır.



## NOZUL UÇLARI

Nozul uçları tedarik edilmiş ve nozul açıklığına takılmıştır. Bunlar alev efektinin profilini değiştirmek için kullanılır, ancak farklı bir alev profili tercih edilirse çıkarılabilir. Çıkarmak için, 2 küçük D şeklindeki musluğu yukarı kaldırarak ek parçayı gevşetin, ardından dışarı çekilebilir.

Alevin bölümlerini kapatmak için alternatif engelleme ekleri de tedarik edilmiştir. Bunları takmak için önce mevcut ekleri çıkarın. Engelleyen uçlarını gerekli uzunlukta kırın ve nozul açıklığına istenen yere yerleştirin. Yerine oturtmak için aşağı bastırmadan önce uçların doğru yönlendirildiğinden emin olun. Daha fazla ayrıntı için Şekil 26'ya bakın.

## DÜŞÜK SU / SU TANKLARININ YENİDEN DOLDURULMASI

Su tankları boşaldığında ve üründeki su seviyesi azaldığında, üründeki LED'ler iki kez yanıp sönecek ve ürün iki kez bip sesi çıkaracaktır. Ürün, bir kez bip sesi çıkarıp düşük su moduna geçmeden önce 15 dakika daha çalışacaktır. LED kütük yakıt yatağı ile çalıştırılan ürünler için, düşük su modundayken yalnızca yakıt yatağı yanıyor olacaktır. Bu noktada, ürün uzaktan kumanda veya Bluetooth alıcısı kullanılarak bekleme moduna geçirilebilir veya ürüne yeniden su doldurulabilir. Ürüne yeniden su doldurmak, ürünün otomatik olarak yeniden başlamasına neden olacaktır.

Tankı yeniden doldurmak için yakıt yatağını çıkarın ve su tankını karterin üstündeki konumundan çıkarın. Su tankını sadece temiz musluk suyu kullanarak doldurun. Tank daha sonra karterin üzerine yerleştirilebilir. Ürün, düşük su sorunu yaşadıktan sonra bekleme moduna geçmediyse, yeniden doldurulduktan yaklaşık 20 saniye sonra otomatik olarak yeniden başlar.

CAS1000R-RGB ürününde, ürünün düşük su sorunu yaşayan tarafının iki kez yanıp söneceğini ve iki kez bip sesi çıkaracağını lütfen unutmayın. CAS1000R-RGB ürününün her iki tarafındaki su tankları, muhtemelen her ikisi de boş veya boşa yakın olduğundan bu noktada yeniden doldurulabilir.

## BAKIM

### GENEL İPUÇLARI

Bu cihazda sadece temiz musluk suyu kullanın. Ayrıntılar için Su Kalitesi ve Temizlik bölümüne bakın.

Cihazın her zaman düz bir yüzey üzerinde durduğundan emin olun.

Cihazı bir haftadan uzun süre kullanmayacaksanız, karteri ve su tankını çıkarın ve boşaltın.

Kurduktan sonra, karterdeki suyu boşaltmadan bu cihazı asla hareket ettirmeyin veya sırt üstü yatırmayın.

### TEMİZLİK

**UYARI:** Ateşi temizlemeden önce daima "A" anahtarını "KAPALI" (0) konumuna getirin (Şekil 23A) ve güç kaynağıyla bağlantısını kesin.

Özellikle kireçli su bölgelerinde aşağıdaki bileşenlerin haftada bir kez temizlenmesini öneriyoruz:

Tank kapağı ve contası (Şekil 11/36), Nozul (Şekil 29), Dönüştürücü (Şekil 30), Karter (Şekil 31) ve Hava filtresi (Şekil 32).

Genel temizlik için yumuşak ve temiz bir toz bezi kullanın. Asla aşındırıcı temizleyiciler kullanmayın.

Biriken toz veya tüyleri temizlemek için ara sıra elektrikli süpürge yumuşak fırça aparatı kullanılmalıdır.

### KARTER

1. "A" anahtarını "KAPALI" (0) konumuna getirin (Şekil 23A)
2. Yakıt yatağını yavaşça kaldırın ve bir kenara koyun.
3. Su tankını karterin üstündeki konumundan çıkarın.
4. Karterin sağ tarafında bulunan dönüştürücülere giden elektrik konektörünü ayırın. (Şekil 27)
5. Biri nozulun solunda diğeri sağında olmak üzere karterdeki nozulu tutan iki turuncu klips vardır. Sol tarafta, bir elinizle klipsi bastırın ve diğere elinizle nozulu klipsin dışına kaldırın. Bunu sağ taraf için de tekrarlayın (Şekil 28). Nozul artık yukarı kaldırılabilir ve bir kenara yerleştirilebilir (Şekil 29).
6. Karteri yavaşça yukarı kaldırın (Şekil 31) ve suyun dökülmemesi için düz tutmaya dikkat edin. Karteri lavaboya oturtun.
7. Dönüştürücünün (Şekil 30) bir tutma klipsi ile yerinde tutulduğuna dikkat ederek karteri dikkatlice lavaboya boşaltın.

8. Kartere az miktarda bulaşık deterjanı koyun ve yumuşak bir fırça kullanarak karterdeki tüm yüzeyleri nazıkçe temizleyin ve koni ve üst oluklu yüzeyde bulunan metal diskler dahil olmak üzere dönüştürücüyü nazıkçe temizleyin.
9. Temizlendiğinde, tüm bulaşık deterjanı izlerini gidermek için karteri temiz suyla iyice durulayın.
10. Nozulu yumuşak bir fırça ile temizleyin ve suyla iyice yıkayın.
11. Yeniden monte etmek için yukarıdaki 1 ila 6 adımlarını tersten izleyin.

## DÖNÜŞTÜRÜCÜ

Dönüştürücü sarf malzemesidir ve kullanımına bağlı olarak zaman içinde değiştirilmesi gerekebilir. Yedek dönüştürücüler satıcınızdan satın alınabilir. Dönüştürücü plastik bir klips ile kartere sabitlenir (Şekil 30).

Dönüştürücünüzü değiştirmeniz gerekiyorsa:

1. Dönüştürücüye erişim sağlamak için "Bakım" kısmı altındaki TEMİZLİK - Karter bölümündeki 1 ila 5 adımlarını izleyin.
2. Klipsi geriye doğru bastırın ve dönüştürücüyü tutucusundan yukarı doğru kaldırın.
3. Yeni dönüştürücüyü, kablosunun koninin üzerine oturmadığından emin olarak kartere yerleştirin.
4. Nozulu ve karteri yeniden monte etmek için yukarıdaki adımları tersine uygulayın.

## HAVA FİLTRESİ

1. Yakıt yatağını yavaşça kaldırın ve bir kenara koyun.
2. Hava filtresini yavaşça yukarı doğru kaydırarak plastik tutucusundan çıkarın. (Şekil 32)
3. Lavaboda su ile hafifçe durulayın ve kumaş havlu ile kurulayın.
4. Filtrenin kaba siyah tarafının dışı baktığından emin olarak filtreyi değiştirin.
5. Yakıt yatağını değiştirin.

| <b>SORUN GİDERME</b>                                                                                                                                                                                                                     |                                                                                                                                                                                                                               |                                                                                                                                                                                                                                                                                                                                                                                                                            |
|------------------------------------------------------------------------------------------------------------------------------------------------------------------------------------------------------------------------------------------|-------------------------------------------------------------------------------------------------------------------------------------------------------------------------------------------------------------------------------|----------------------------------------------------------------------------------------------------------------------------------------------------------------------------------------------------------------------------------------------------------------------------------------------------------------------------------------------------------------------------------------------------------------------------|
| <p>Ürün, yerleşik LED ışıkları yanıp sönerek belirli hataları vurgulayacak şekilde tasarlanmıştır. Işıklar, meydana gelen hataya karşılık gelen sayıda yanıp sönecektir. Hataların açıklaması için lütfen aşağıdaki tabloya bakınız.</p> |                                                                                                                                                                                                                               |                                                                                                                                                                                                                                                                                                                                                                                                                            |
| <b>Semptom</b>                                                                                                                                                                                                                           | <b>Sebep</b>                                                                                                                                                                                                                  | <b>Düzeltilici Eylem</b>                                                                                                                                                                                                                                                                                                                                                                                                   |
| Ürün çalışmayacaktır.                                                                                                                                                                                                                    | Elektrik bağlantısı sorunu<br>Ürün açık değil                                                                                                                                                                                 | Ürünün elektrik bağlantısının çalıştığından emin olun.<br>Devre anahtarının açık olduğundan emin olun (Şekil 23)                                                                                                                                                                                                                                                                                                           |
| Ürün çalışmayacaktır. LED yakıt yatağı sadece çalışır.                                                                                                                                                                                   | Düşük su okuması<br><br>Ürün düz değil                                                                                                                                                                                        | Ürünün su tank(lar)ını yeniden doldurun.<br>Yukarıdaki "Su Tanklarının Doldurulması" bölümüne bakın.<br><br>Cihazın düz zemine monte edildiğinden emin olun (Şekil 6).                                                                                                                                                                                                                                                     |
| LED'ler iki kez yanıp söner ve ürün iki kez bip sesi çıkarır                                                                                                                                                                             | Ürün düşük su seviyesine yaklaşıyor                                                                                                                                                                                           | Ürünün su tank(lar)ını yeniden doldurun.<br>Yukarıdaki "Su Tanklarının Doldurulması" bölümüne bakın.                                                                                                                                                                                                                                                                                                                       |
| Ürün çalışmayacaktır. LED'ler sürekli olarak her 8 saniyede iki kez yanıp söner                                                                                                                                                          | Yanıp sönen tarafta düşük su okuması                                                                                                                                                                                          | Ürünün su tank(lar)ını yeniden doldurun.<br>Yukarıdaki "Su Tanklarının Doldurulması" bölümüne bakın.                                                                                                                                                                                                                                                                                                                       |
| Ürün çalışmayacaktır. LED'ler sürekli olarak her 8 saniyede üç kez yanıp söner                                                                                                                                                           | Maksimum seviyeden minimum seviyeye kadar geçen süre çok kısa.<br><br>Çelişkili su seviyesi okumaları (minimum ve maksimum seviyenin aynı anda okunması)                                                                      | Karterde sızıntı olmadığından emin olun.<br><br>Şamandıraların karter içinde serbestçe hareket ettiğinden emin olun.<br>Ürünün düz olduğundan emin olun.                                                                                                                                                                                                                                                                   |
| Buhar Oluşumu Çok Az veya Hiç Yok                                                                                                                                                                                                        | Dönüştürücü doğru çalışmıyor<br><br>Dönüştürücü kirli<br><br>Dönüştürücü kartere doğru şekilde oturtulmamış<br><br>Fan tıkalı veya engellenmiş<br><br>Nozul karter üzerine doğru şekilde yerleştirilmemiş<br><br>Nozul tıkalı | Dönüştürücünün çalışmasını kontrol edin<br><br>Karteri ve dönüştürücüyü iyice temizleyin<br><br>Ürünü kapatın, nozulu karterden çıkarın ve dönüştürücünün kartere doğru şekilde takıldığından emin olun<br><br>Hava filtresini çıkarın ve temizleyin. Ürüne doğru şekilde geri yerleştirildiğinden emin olun.<br><br>Nozulun kartere doğru oturduğundan emin olun<br><br>Karteri, dönüştürücüyü ve nozulu iyice temizleyin |



|                                                                             |                                                                                                                             |                                                                                                                                                                                           |
|-----------------------------------------------------------------------------|-----------------------------------------------------------------------------------------------------------------------------|-------------------------------------------------------------------------------------------------------------------------------------------------------------------------------------------|
| Alev efektinde çok fazla buhar var.                                         | Alev efekti ayarı çok yüksek                                                                                                | Alev efektini kısın. Ürüne yeni ayara alışması için zaman tanıyın                                                                                                                         |
| Ürün çalışmayacaktır. LED'ler her 8 saniyede dört kez sürekli yanıp söner   | Minimum seviyeden maksimum seviyeye kadar dolun süresi aşıldı                                                               | Ürünün su tank(lar)ını yeniden doldurun. Yukarıdaki "Su Tanklarının Doldurulması" bölümüne bakın.                                                                                         |
| Ürün çalışmayacaktır. LED'ler sürekli olarak her 8 saniyede bir yanıp söner | Yanıp sönen tarafta Taşma Algılama                                                                                          | Ürünü ve su kaynağını kapatın. Yardım için bayinize başvurun.                                                                                                                             |
| Bluetooth Alıcısı çalışmayı durduruyor                                      | Gevşek bağlantı                                                                                                             | Alıcı bağlantısını kontrol edin (Şekil 9)                                                                                                                                                 |
| Uzaktan Kumanda çalışmayı durduruyor                                        | Bluetooth menzil sorunu<br><br>Bluetooth Alıcı bağlantısı gevşek<br><br>Uzaktan kumanda pillerinin değiştirilmesi gerekiyor | Bluetooth Alıcısının konumunu kontrol edin. Metal veya betonla örtülmediğinden emin olun.<br><br>Alıcı bağlantısını kontrol edin (Şekil 9)<br><br>Pilleri iki yeni AAA pil ile değiştirin |

## EK BİLGİ

### SATIŞ SONRASI HİZMET

Ürününüz satın alma tarihinden itibaren iki yıl garantilidir. Bu süre içinde, bu talimatlara uygun olarak kurulmuş ve çalıştırılmış olması koşuluyla, bu ürünü ücretsiz olarak onarmayı veya değiştirmeyi taahhüt ediyoruz (dönüştürücü diskler hariç ve stok durumuna bağlı olarak). Bu garanti kapsamındaki haklarınız, bu garantiden etkilenmeyen yasal haklarınıza ektir.

İlk yardım ve destek için öncelikle cihazın satın alındığı bayi ile iletişime geçin. Lütfen talepte bulunurken cihazın model referans ve seri numarasını yanınızda bulundurun. Bu numaralar cihazın derecelendirme etiketinde mevcuttur (Bkz. Şekil 10A).

Daha fazla bilgi için lütfen [www.dimplexfires.com](http://www.dimplexfires.com) adresini ziyaret edin.

### GERİ DÖNÜŞÜM



Elektrikli ürünlerin kullanım ömürlerinin sonunda evsel atıklarla birlikte atılmamalıdır. Lütfen ilgili tesislerin bulunduğu yerlerde geri dönüşüm yapın. Ülkenizdeki geri dönüşüm tavsiyeleri için Yerel Yönetim Organlarına veya perakendecinize danışın.

## PATENT / PATENT BAŞVURUSU

Optimyst serisindeki ürünler aşağıdaki patent ve patent başvurularından bir veya daha fazlası tarafından korunmaktadır:

Büyük Britanya GB2460259B, GB2475794B, GB2418014, EP2029941, GB2436212, GB2402206B

Amerika Birleşik Devletleri US8413358, US8136276, US7967690, US8574086

Rusya RU2434181

Avrupa EP2029941, EP2315976, EP1787063 (A1), EP2388527, EP2029941,

Çin CN101883953A, CN102105746A, CN101057105 (A), CN101438104

Avustralya AU2009248743A1, AU2007224634

Kanada CA2725214, CA2579444, CA2645939

Güney Afrika ZA2008/08702

Meksika MX2008011712

Güney Kore KR101364191

Japonya JP5281417, JP5496291

Brezilya BRP10708894

Hindistan 4122/KOLNP/2008

Yeni Zelanda NZ571900

## VIKTIG INFORMASJON

Les denne informasjonsveiledningen nøye, slik at du kan installere, bruke og vedlikeholde produktet på en trygg måte.

Å ikke følge disse instruksjonene kan forårsake skade og kan ugyldiggjøre garantien din.

Ved bruk av elektrisk utstyr må grunnleggende forholdsregler alltid følges for å redusere faren for brann, elektrisk støt og personskaper, inkludert følgende:

- Hvis apparatet er skadet, må leverandøren kontaktes før det monteres og brukes.
- Ikke bruk dette apparatet hvis det har falt i bakken.
- Skal ikke brukes utendørs.
- Skal ikke brukes i umiddelbar nærhet til bad, dusj eller svømmebasseng.
- Ikke plasser apparatet rett under en stikkontakt eller koblingsboks.
- Bruk dette apparatet på en vannrett og stødig overflate.

Dette apparatet kan brukes av barn fra åtte år og eldre og personer med reduserte fysiske, sensoriske og mentale evner, eller mangel på erfaring og kunnskap, forutsatt at de er under oppsyn eller har blitt instruert i hvordan man bruker apparatet på en sikker måte, og forstår farene forbundet med det. Barn skal ikke leke med apparatet. Barn skal ikke rengjøre eller vedlikeholde apparatet uten tilsyn.

Barn fra tre og opptil åtte år skal kun tillates å slå av/på apparatet hvis det er plassert eller montert der det normalt er ment å brukes, og forutsatt at de er under oppsyn eller har blitt instruert i hvordan man bruker apparatet på en sikker måte, og forstår farene forbundet med det. Barn fra tre og opptil åtte år skal ikke koble til, justere, rengjøre eller vedlikeholde apparatet.

Barn som er under tre år må holdes unna med mindre de er under tilsyn.

**FORSIKTIG:** Enkelte deler av dette produktet kan bli svært varme og forårsake brannskader. Vær spesielt oppmerksom når barn og sårbare personer er til stede.

Selv om dette apparatet er i samsvar med sikkerhetsstandarder, anbefaler vi ikke bruk på langhårede tepper. Sørg for at løse brennbare materialer som puter, sengetøy, papirer, klær og gardiner holdes minst 1 m unna apparatets damputløp.

Apparatet må plasseres slik at støpselet er tilgjengelig. Koble fra apparatet hvis det oppstår en feil. Koble fra apparatet når det ikke skal brukes over lengre perioder.

Hvis strømledningen er skadet, må den byttes av produsenten eller serviceverkstedet eller en tilsvarende kvalifisert person for å unngå fare. Hold strømledningen unna fronten av apparatet.

**ADVARSEL:** Dette apparatet må jordes.

**ADVARSEL:** Ikke dekk til apparatet, da det kan føre til overoppheting. Ikke plasser materialer eller klesplagg på apparatet, eller blokker sirkulasjonen rundt apparatet.

Apparatet har et symbol med MÅ IKKE TILDEKKES-advarsel.



**ADVARSEL:** Brannfare – vi anbefaler at man ikke bruker apparatet tilkoblet via en skjøteledning eller en ekstern koblingsenhet, for eksempel en pluggbar timer eller fjernkontrollert pluggbar adapter. Alle varmeapparater trekker store mengder strøm fra strømnettet, og enhver svakhet i designet, tilkoblinger eller komponenter kan fort føre til overoppheting av tilkoblingspunktene og føre til smelting, fordreining og til med fare for brann!

**ADVARSEL:** Dette apparatet er ikke utstyrt med en enhet for å kontrollere romtemperaturen. Ikke bruk dette apparatet i små rom med personer som ikke er i stand til å forlate rommet på egenhånd, med mindre de er under kontinuerlig tilsyn.

### **ADVARSEL HOLD BATTERIER UTENFOR BARNES REKKEVIDDE**

1. Svelging kan føre til alvorlig skade så raskt som innen to timer eller dødsfall, på grunn av kjemiske brannskader og potensiell gjennom boring av spiserøret.
2. Oppsøk lege umiddelbart hvis du tror batterier kan ha blitt svelget eller havnet inni noen del av kroppen.
3. Undersøk enheter og pass på at batterirommet sitter helt på plass, f.eks. at skruen eller andre mekaniske fester er strammet til. Må ikke brukes hvis batterirommet ikke sitter på plass.
4. Brukte knappcellebatterier skal avhendes umiddelbart og på en trygg måte. Flate batterier kan fortsatt være farlige.

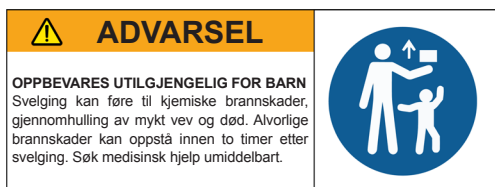

### **OBS: Ingen åpenbare symptomer**

Det er dessverre ikke innlysende når et knappcellebatteri sitter fast i spiserøret til et barn.

Det er ingen bestemte symptomer forbundet med dette. Barnet kan:

- hoste, brekke seg eller sikle mye
- se ut til å ha urolig mage eller et virus
- være kvalm / kaste opp
- peke på halsen eller magen
- ha smerter i mage, bryst eller hals
- være trøtt eller døsig
- være roligere eller mer klengete enn vanlig, eller generelt virke «ute av seg»
- miste appetitten eller ha redusert appetitt
- ikke ville spise fast føde / ikke være i stand til å spise fast føde

Disse typene symptomer varierer eller svinger, med smerte som øker og deretter gir seg.

Et spesifikt symptom på svelging av knappcellebatterier er oppkast med ferskt blod (sterk rødfarge). Oppsøk lege umiddelbart hvis du oppdager dette hos barnet.

Mangel på klare symptomer er grunnen til at det er viktig å være påpasselig med «flate» eller reserve-knappcellebatterier i hjemmet, og med produkter som inneholder dem.

## **GENERELL INFORMASJON**

- Apparatet er kun en flammeeffekt og er designet for å bygges inn i en vegg, omgivelser eller struktur.
- Dette apparatet krever regelmessig rengjøring og vedlikehold. Se avsnittet Vedlikehold for detaljert informasjon.
- Pakk ut apparatet forsiktig og ta vare på emballasjen for fremtidig bruk.
- Merk: Når apparatet brukes i et miljø med lite bakgrunnsstøy, kan man høre en lyd som er knyttet til flammeeffekten. Dette er normalt og bør ikke være grunn til bekymring.
- Dette apparatet må installeres på en horisontal og stabil overflate. Når det er installert, må du aldri flytte apparatet eller legge det ned på ryggen uten å tømme vannet fra bunnpannen og vanntanken.
- Dette apparatet bruker lyd (pip) og belysning (blinkende LED-lys) for å varsle deg om feil. Se feilsøkningsveiledningen for ytterligere råd.

## **VANNKVALITET OG RENGJØRING**

Dette produktet inneholder og bruker vann som en del av driften. Overholdelse av rengjøringskravene som beskrevet i instruksjonene er nødvendig for å sikre minimal risiko for spredning av bakterier.

Alle interne komponenter i Optimyst som er i kontakt med vann, har antimikrobiell teknologi som hemmer veksten av et bredt spekter av bakterier med opptil 99,99 %. Produktbeskyttelsen er effektiv i produktets fulle levetid. Ytelsen er uavhengig testet i henhold til ISO 22196-standarden.

- Vanlig rent vann fra springen bør brukes i dette apparatet.
- I områder med kalkholdig vann anbefaler vi å bruke bløtgjøringsmiddel, og det kan være behov for hyppigere rengjøring og vedlikehold.
- Ufiltrert vann fra en brønn eller annen ikke overvåket forsyning er ikke anbefalt.
- Ikke drikk vannet fra bunnpannen eller fra vanntanken(e).
- Vanntanken, bunnpannen, lokket til bunnpannen, tankklokket og luftfiltrene må rengjøres en gang i uken, spesielt i områder med hardt vann. Dette er for å fjerne smuss og forhindre oppbygging av kalk som kan skade produktet.
- Sørg for at eventuelle såpe-/rengjøringsmidler som brukes, skylles helt av for å fjerne rester før du bruker deler på nytt. Ikke bruk sterke eller etsende kjemikalier til rengjøring, da disse kan skade delene.
- Hvis du ikke har tenkt å bruke apparatet på mer enn en uke, tøm vannet fra bunnpannen og vanntanken og tørk av bunnpannen.

| Teknisk informasjon, modellnr.:   |                  | CAS500R-RGB-EU, |       | CAS1000R-RGB-EU |       |    |
|-----------------------------------|------------------|-----------------|-------|-----------------|-------|----|
| Varmeeffekt                       |                  | 230 V           | 240 V | 230 V           | 240 V |    |
| Nominell varmeytelse              | P <sub>Nom</sub> | 0,24            | 0,26  | 0,47            | 0,51  | kW |
| Minimum varmeytelse               | P <sub>min</sub> | 0,24            | 0,26  | 0,47            | 0,51  | kW |
| Maksimal kontinuerlig varmeytelse | P <sub>max</sub> | 0,24            | 0,26  | 0,47            | 0,51  | kW |
| Ekstra strømforbruk               | -                | -               | -     |                 |       | -  |
| I ventemodus                      | P <sub>Nom</sub> | 0,21            | 0,22  | 0,43            | 0,44  | W  |
| Ingen romtemperaturkontroll       |                  |                 |       |                 |       |    |

## MONTERINGSANVISNINGER

Denne delen beskriver hvordan du installerer og setter opp peisen.

### FØR DU STARTER:

- Sørg for at alle emballasje er fjernet (les eventuelle advarselsetiketter nøye) og oppbevar all emballasje for mulig fremtidig bruk.
- Før du kobler til apparatet, kontroller at forsyningsspenningen er den samme som er angitt på apparatet.
- Sørg for at apparatet er installert på en jevn overflate.
- Sørg for at apparatet er slått AV for installasjon.

### TILKOBLINGER SOM ER NØDVENDING FØR INSTALLAJON

#### ELEKTRISK TILKOBLING

Sørg for at en 230/240 V 16A stikkontakt er plassert innen 1 m fra produktet. Den elektriske tilkoblingen skal være tilgjengelig under produktinstallasjon slik at tilkoblingen til produktet lett kan gjennomføres.

#### FERDIGGJØRE PRODUKTOMGIVELSEN/INNMONTERINGEN

Dette produktet kan bygges inn i en vegg, omgivelser eller struktur. Vær oppmerksom på produktdimensjonene (Fig.1) og bygg veggen, omgivelsene eller strukturen deretter. Det bør gis egnet klaring slik at produktet enkelt kan installeres.

Du er pålagt å la det være minst 400 mm fra bunnen av drivstoffbrettet til en hvilken som helst hylle/innkapsling over produktet (Fig. 2). Dette vil gi nok plass over produktet til å la flammeeffekten dannes fullstendig og ikke hindres.

Når du bestemmer en plassering for produktet, sørg for at apparatet ikke vil være utsatt for trekk, ventiler, takvifter og andre luftstrømmer. I likhet med et stearinlys vil store luftbevegelser påvirke enhetens evne til å skape og opprettholde flammeeffekten. Hvis ønsket plassering er utsatt for betydelige luftbevegelser, dvs. lufteventiler, kan de forskjellige installasjonsalternativene illustrert i Fig. 2 brukes.

#### VENTILASJON

Dette produktet trenger fri ventilasjon fra undersiden for å fungere korrekt. Det er spor på undersiden av produktet for å sørge for fri luft. Den frie ventilasjonen hjelper til med å holde de elektroniske komponentene kjølige og for at dampen skal stige og komme ut av produktet. Se Fig. 3 og 4 for eksempler på nødvendig ventilasjon. Vær oppmerksom på kravet om ventilasjonsåpning på hyllen der produktet står, for å gi fri bane for luften til produktet.

**CAS500R-RGB-EU Fritt ventilasjonsområde: Minimum 210 cm<sup>2</sup>**

**CAS1000R-RGB-EU Fritt ventilasjonsområde: Minimum 420 cm<sup>2</sup>**

#### ELEKTRISK TILKOBLING

Koble peisen til en 16 amp 230/240 volt stikkontakt Sørg for å ha tilgang til støpselet etter installasjonen slik at du kan koble fra. Sørg for at forsyningskabelen går ut på baksiden av peisen i høyre eller venstre hjørne slik at den kan kobles til kontakten og ikke er fast under peisen ettersom det kan føre til skade.

#### INSTALLERE PRODUKTET I OMGIVELSER/INNBYGGING

Når innmonteringen er bygget etter de nødvendige dimensjonene og den elektriske tilkoblingen er installert, følger du trinnene nedenfor for å installere produktet.

1. Plasser produktet på den konstruerte basen, og sørg for at kabelen er tilgjengelig og ikke sitter fast under produktet.
2. Sørg for at produktet er i riktig høyde for å passe installasjonen, og sørg for at det er tilstrekkelig plant. Dette kan gjøres ved å justere de justerbare føttene med en flat skrutrekker. (Fig 5) Nivået til produktet kan verifiseres ved å sjekke vateret som er plassert på metallbasen mot baksiden av peisen (Fig 6).
3. Når produktet er i riktig høyde og i vater, sentrerer du produktet innenfor åpningen. Hvis du bruker et LED-drivstoffbrett (som er bredere enn produktet), kan dette gjøres ved å montere drivstoffbrettet til produktet. Drivstoffbrettet vil sentrere seg selv innenfor åpningen, og føringene vil sentrere produktet under (Fig 7).
4. Med produktet i posisjon, fjern drivstoffbrettet og bruk passende skruer (følger ikke med) og skru produktet til omgivelsene ved hjelp av de fire festehullene vist i Fig 8.

# IGANGKJØRING / FØRSTE PRODUKTOPPSTART

## KOBLE TIL MOTTAKER / TILKOBLET FJERNKONTROLL

Når drivstoffbrettet er fjernet, kobler du Bluetooth-mottakerkontakten til mottakerkabelkontakten på baksiden av apparatet (Fig 9). Det er viktig å sørge for at pluggen skyves helt inn i stikkontakten. Hvis pluggen ikke settes inn på rett måte, vil ikke produktet fungere som det skal. Mottakeren har en kabellengde på 1,4 m slik at du kan plassere den hvor som helst rundt produktet. Hvis du foretrekker å skjule den, kan mottakeren plasseres inne i omgivelsene/veggen. Sørg for at mottakeren ikke er innelukket i metall, betong eller annet tett materiale, dette vil påvirke signalet fra fjernkontrollen.

## FYLLE PÅ VANNTANKEN

Før du slår på produktet for første gang, sørg for at vanntanken på produktet er fylt opp. Fjern vanntanken fra plasseringen på toppen av bunnpannen (Fig 10) og åpne den ved å skru av den oransje hetten (Fig 11). Tanken skal kun fylles med rent springvann – se VANNKVALITET OG RENGJØRING for mer informasjon. Når du har byttet ut tanken på toppen av bunnpannen, vil det ta omtrent ett minutt før tanken tømmes inn i bunnpannen. La bunnpannen fylles helt før du slår på produktet. Når fyllingen er fullført, kan tanken fylles på nytt og skiftes ut på toppen av bunnpannen. Dette vil tillate maksimal vannkapasitet som kan lagres i produktet. Lukk skuffen når den er fylt.

## INSTALLASJON AV DRIVSTOFFBRETT (HVIS LEVERT)

Produktet leveres med et «drivstoffbrett» i metall ferdig montert. Hvis du har valgt å bruke produktet med ved, fjern dette metallbrettet og oppbevar det for fremtidig bruk (Fig. 12). Følg trinnene nedenfor for å installere vedbrettet.

1. Løft det LED-aktiverte vedbrettet forsiktig ut av emballasjen. FORSIKTIG: Drivstoffbrettet veier 5 kg. Pass på at du kun løfter drivstoffbrettet etter de to midtre stokkene (Fig. 13).
2. Plasser drivstoffbrettet på toppen av apparatet, det er fire plastføringer under drivstoffbrettet for å hjelpe med å finne den (Fig.7). Vær oppmerksom på at drivstoffbrettet kan plasseres foran til bak eller bakfra på produktet.
3. Når drivstoffbrettet er på plass, fjern den lille løse vedkubben (Fig 14). Denne lille vedkubben er sikret med magneter og skal lett kunne løftes av drivstoffbrettet.
4. Finn DC-kontakten under den lille vedkubben og koble den til den tilsvarende DC-kontakten på produktet gjennom hullet i drivstoffbrettet (Fig.15).
5. Hver vedkubbebrekk leveres med en løs vedkubbe uten LED. For enkel installasjon av CAS500R-RGB-EU, kan dette plasseres på toppen av drivstoffbrettet eller oppbevares sammen med emballasjen. For CAS1000R-RGB-EU eller flere produktinstallasjoner, kan den løse vedkubben plasseres på skjøten i midten mellom to drivstoffbrett (Fig 16).

# INSTALLASJON AV FLERE PRODUKTER (DAISY CHAINING)

## STRØMTILKOBLING

Både CAS500R-RGB-EU og CAS1000R-RGB-EU-produktene kan installeres side ved side for å forlenge flammeeffekten. Når du kobler flere produkter til strøm, sørg for at den maksimale wattstyrken til de kombinerte produktene ikke overstiger den nominelle kapasiteten til MCB (Minature Circuit Breaker) i kretsen.

## INSTALLASJON AV FLERE PRODUKTER

Følg trinn 1-4 i avsnittet «Installere produktet i omgivelser/innmontering» for å tilpasse det første produktet. Det er viktig at det første produktet er posisjonert slik at siden av produktet med sporene er fri og ikke koblet til den første enden av installasjonen (Fig 17).

1. Når det første produktet er installert og sikkert festet, klargjør du det andre produktet ved å skru ut skruene og skru dem inn i motsatt side av metallet (Fig 18). Vær oppmerksom på at disse skruene ikke skal strammes helt, og at 5–10 mm gjenger skal stikke ut fra kanten av produktet.
  2. Monter det andre produktet ved siden av det første produktet, og sørg for at de utstikkende skruene på det andre produktet går inn i sporene på det første produktet. (Fig 19)
  3. Sørg for at produktet er i riktig høyde for å passe installasjonen, og at det er tilstrekkelig plant. Dette kan gjøres ved å justere de justerbare føttene med en flat skrutrekker. (Fig 5) Nivået til produktet kan verifiseres ved å kontrollere det innebygde nivået (Fig 6)
  4. Stram skruene til det andre produktet slik at det fester seg tett med det første produktet.
- Ytterligere produkter kan monteres på det andre produktet ved å følge trinn 1–4 ovenfor.

## KONTROLL AV FLERE PRODUKTER

Hvert produkt har blitt levert med egen ledning for å danne en fast ledning mellom flere produkter. Følg instruksjonene nedenfor for å koble flere produkter sammen.

1. Identifiser «hoved»-produktet i installasjonen. Det bør være produktet på venstre side av installasjonen.
2. Koble Bluetooth-mottakeren til dette produktet (Fig 20A, 21A). Dette vil være den eneste Bluetooth-mottakeren i installasjonen og vil kontrollere resten av produktene. I en installasjon av både CAS500R-RGB-EU- og CAS1000R-RGB-EU-produkter, bør Bluetooth-mottakeren (Fig 9) kobles til «hoved»-produktet.



3. Plugg kjedekoblingsledningen inn i kontakten på høyre side av den første/«hoved»-modulen (Fig 20B, 21B).
4. Før ledningen gjennom hullet i metallet og inn i huset til neste produkt i installasjonen.
5. Plugg kjedekoblingsledningen inn i den venstre kontakten på RGB-stripen på følgende produkt (Fig 20C, 21C).
6. Hvert produkt er utstyrt med en roterende identifikasjonsbryter som må justeres for seriekobling (Fig 22). Hovedenheten bør settes til 0 (standard). Etterfølgende enheter bør gis et unikt identifikasjonsnummer på hver binær-bryter.
7. Gjenta trinn 3–6 ovenfor for å koble til etterfølgende produkter i installasjonen.

Når det er konfigurert, vil enhver kommando som sendes til det første produktet bli sendt til alle etterfølgende produkter. Flammehøydekontroll og lydnivåkontroll av hovedproduktet er avstemt for alle etterfølgende produkter. Hvis individuell flammehøydekontroll er nødvendig, kan dette gjøres ved å bruke de innebygde flammehøydekontrollene på produktet (Fig 23). I tillegg er programvaren til produktet utformet på en slik måte at når flere produkter er koblet til en hovedbryter, kan produktene slås av manuelt, og når de slås på igjen vil de fungere i samme tilstand som før de ble slått av.

## HÅNDBRYTERE PRODUKTET

Denne delen beskriver hvordan du aktiverer peisen ved hjelp av enten de manuelle kontrollene eller fjernkontrollen.

### HOVEDBRYTER

Hovedbryteren er plassert på modulen og styrer strømmen til apparatet (Fig 23A).

Merk: Denne bryteren må være i «PÅ» (I)-posisjon for at hvert apparat skal fungere.

### MANUELLE KONTROLLER

Manuelle kontroller er plassert på kassettmodulen under drivstoffbrettet. Det er også manuelle kontroller på den tilkoblede mottakerenheten som er løst montert.



### FJERNKONTROLL

Fjernkontrollen leveres med 2 stk. CR2032-batterier allerede montert. Trekk begge tappene fra bakdekslet for å koble inn batteriene (Fig 24) og tillate fjernbetjening.

Merk: Den tilkoblede mottakeren må monteres på produktet for fjernkontroll.

### SAMMENKOBLE FJERNKONTROLLEN

Fjernkontrollen har trådløs Bluetooth-teknologi og må kobles til mottakeren. Dette kan gjøres ved å følge trinnene nedenfor.

1. Trykk vippebryteren til på (I)-posisjon.
2. Trykk på  knappen på knappepanelet; produktet vil slå seg på.
3. Trykk på  knappen på knappepanelet, LED-ene vil begynne å blinke sakte av og på.
4. Trykk på  knappen på fjernkontrollen; produkt-LED-ene vil blinke raskt fem ganger og produktet vil da automatisk slå seg av. Fjernkontrollen er nå koblet til produktet og kan brukes til å slå den på igjen.

### SLIK BYTTER DU BATTERIER

1. Ta av batteridekslet på fjernkontrollen med en skrutrekker (Fig 25).
2. Sett inn de to 3-volts batteriene (CR2032 eller lignende) i batteriholderen med +-siden opp.
3. Fest batteridekslet med skruene du fjernet tidligere.







Batteriene må resirkuleres eller avhendes på riktig måte.





Forhør deg med de lokale myndighetene eller forhandleren for resirkulering i området ditt.

Frekvensbånd(er) dette produktet opererer i: 2,4 GHz



Maksimal radiofrekvent kraftoverføring i frekvensbåndet som dette produktet opererer i: 8,23 dBm

### SKAPE DEN PERFEKTE OPTIMYST-EFFEKTEN

Med Optimyst-teknologi kan du skape en flammeeffekt som er unik for deg. Sørg først for at apparatet er på ved å trykke hovedbryteren til I (Fig 10). Trykk på -knappen på de manuelle kontrollene for å slå på flammene. Hvis du bruker fjernkontrollen, trykk på ENTER-knappen for å aktivere og bruke  eller -knappene for å navigere til -ikonet og trykk ENTER for å velge.

**FLAMMEFARGE:** Det er seks fargetemaer å velge mellom. For å justere flammefargen, naviger til fargeikonet  på fjernkontrollen og trykk på enter. Bruk  eller  for å veksle mellom alternativene 1 til 6 flammemaer og ENTER for å velge. Trykk på de manuelle kontrollene  gjentatte ganger for å bla gjennom fargene.



TIPS: Oransje er fargen for et tradisjonelt autentisk utseende, men når det er tid for feiring kan du bytte til prisme-temaet som sirkulerer gjennom en regnbue av farger. Om sommeren er blått både avkjølende og rolig, mens grønt alltid vekker oppmerksomhet på Halloween.

**FLAMMEINTENSITET:** Du kan justere flammeintensiteten ved å velge  og trykke på ENTER for å justere. Det er seks nivåer å velge mellom, trykk ▽ eller △ for å justere intensiteten, F1 er den laveste innstillingen og F6 er den høyeste innstillingen. På de manuelle kontrollene, trykk på  og  knappene for å justere flammen til ønsket nivå. Gi flammegeneratoren tid til å reagere på endringene du gjør.

TIPS: Lavere nivåer gir en mild langsom flamme, høyere nivåer en raskere fyldigere flamme.











**FLAMMELYSSTYRKE:** Om våren og sommeren, når dagene er lenger, kan det hende du må øke lysstyrken på flammen for å gjøre den mer levende. Velg lysstyrkeikonet  på fjernkontrollen og trykk på enter. Bruk ▽ eller △ for å justere lysstyrkealternativer 1 til 6 og ENTER for å velge.

TIPS: Avhengig av belysningen, de omkringliggende dekorfargene og luftstrømmen i rommet, kan justeringer av flammeintensiteten, fargen og lysstyrken gjøre en reell forskjell for utseendet og følelsen av denne peisen.

**LYD:** For autentisitet kan du legge til lyden av knitrende vedkubber til flammeeffekten. Velg  ikonet på fjernkontrollen for å justere lydnivået etter press ▽ eller △ etterfulgt av ENTER for å velge. På de manuelle kontrollene -knappen slås lyden på/av.

Når du har foretatt justeringer av både flammehøyde og knitrelyd, vil apparatet beholde disse innstillingene selv om du slår av apparatet med enten på/standby-knappen eller med hovedbryteren. Neste gang du slår på apparatet vil det starte opp som normalt, vente 45 sekunder til flammene starter og deretter gå tilbake til de justerte innstillingene.

## ALTERNATIVER FOR MANUELL OG FJERNKONTROLL

|                                                                                     |                                             |                                                                                                                                                                                                                                                      |
|-------------------------------------------------------------------------------------|---------------------------------------------|------------------------------------------------------------------------------------------------------------------------------------------------------------------------------------------------------------------------------------------------------|
|    | Ventemodus                                  | Trykk for å slå på enheten eller sette den i ventemodus. Etter at du har trykket på denne knappen, er det en kort forsinkelse før enheten slås på.<br>Når enheten er slått på, er det en 45 sekunders oppvarmingssekvens før flammeeffekten starter. |
|   | Øke flammen                                 | Trykk gjentatte ganger (eller trykk og hold) for å øke flammeintensiteten. Enheten vil avgi et hørbart pip når maksimalt nivå nås.                                                                                                                   |
|  | Minske flammen                              | Trykk gjentatte ganger (eller trykk og hold) for å minske flammeintensiteten. Enheten vil avgi et hørbart pip når minimalt nivå nås.                                                                                                                 |
|  | Flammetema                                  | Trykk gjentatte ganger for å bla gjennom de forskjellige flammetemaene nedenfor:<br>1 – naturlig flamme<br>2 – blå<br>3 – fiolett<br>4 – rød<br>5 – blågrønn<br>6 – prisme-modus, flammene vil gå gjennom de forskjellige fargene.                   |
|  | Volum og knitrelyd<br>(Manuelle kontroller) | Trykk gjentatte ganger for å bla gjennom volumnivåene fra AV til nivå 6.                                                                                                                                                                             |
|  | Øke volum<br>(Fjernkontroll)                | Trykk gjentatte ganger på (eller trykk og hold inne) for å redusere volumet på lydeffekten med knitring.                                                                                                                                             |
|  | Minske volum                                | Trykk gjentatte ganger på (eller trykk og hold inne) for å minske volumet på lydeffekten med knitring.                                                                                                                                               |
|  | Lysstyrke                                   | Trykk gjentatte ganger for å bla gjennom lysstyrkeinnstillingene for flammen.<br>B1 – lysstyrkenivå 1<br>B2 – lysstyrkenivå 2<br>B3 – lysstyrkenivå 3<br>B4 – lysstyrkenivå 4<br>B5 – lysstyrkenivå 5<br>B6 – pulserende effekt                      |
|  | Timer                                       | Trykk gjentatte ganger på for å stille inn timerens varighet. Peisen går inn i ventemodus etter at denne tiden har forløpt.<br>Timeren kan stilles inn på 1 time (1 trykk), 2 timer (2 trykk) og Timer AV (3 trykk).                                 |
|  | Bluetooth                                   | Trykk på denne knappen for å sammenkoble fjernkontrollen –se «KOBLE TIL FJERNKONTROLLEN».                                                                                                                                                            |

## FLAME CONNECT-APP

Peisen kan styres med Flame Connect-appen for mobilenheter. Appen er tilgjengelig for nedlasting til enheten din fra Google Play eller Apple App-butikk. Følg instruksjonene på skjermen for oppsett.

MERK: Peisen kan ikke betjenes med fjernkontrollen når appen er åpen på en mobilenhet.



## DYSEINNSATSER

Dyseinnsatser er levert og montert i dyseåpningen. Disse brukes til å endre profilen til flammeeffekten, men kan fjernes hvis en annen flammeprofil er foretrukket. For å fjerne, løft opp de to små D-formede kranene for å løsne innsatsen, så kan den trekkes ut.

Alternative blokkeringsinnsatser er også levert for å sperre av deler av flammen. For å tilpasse dem, fjern først de eksisterende innsatsene. Knekk blokkeringsinnsatsene til ønsket lengde og plasser dem i dyseåpningen på ønsket sted. Sørg for at innsatsene er i riktig posisjon før du skyver ned for å klikke på plass. Se Fig. 26 for ytterligere detaljer.

## LAVT VANN-NIVÅ / PÅFYLLING AV VANNTANKENE

Når vanntankene er tømte og vannstanden i produktet begynner å bli lav, vil produktet blinke to ganger og pipe to ganger. Produktet vil fungere i ytterligere 15 minutter før det piper én gang og går over til lavvannsmodus. For produkter som drives med LED-aktivert drivstoffbrett, vil bare drivstoffbrettet forbli opplyst mens det er i lavvannsmodus. På dette tidspunktet kan produktet enten settes i standby-modus ved hjelp av fjernkontrollen eller Bluetooth-mottakeren, eller produktet kan etterfylles med vann. Etterfylling av vann vil føre til at produktet starter på nytt automatisk.

For å fylle på tanken, åpne skuffen og fjern vanntanken fra posisjonen på toppen av bunnpannen. Fyll vanntanken kun med vann fra springen. Tanken kan da byttes ut på toppen av bunnpannen. Hvis produktet ikke ble satt i standby-modus etter lavt vann-nivå, vil det starte på nytt automatisk etter ca. 20 sekunder med etterfylling.

Vær oppmerksom på at for et CAS1000R-RGB-produkt vil siden av produktet som har lite vann blinke to ganger og pipe to ganger. Vanntankene på begge sider av CAS1000R-RGB-produktet kan etterfylles på dette tidspunktet, da det er sannsynlig at de begge bør være tomme eller nesten tomme.

## VEDLIKEHOLD

### GENERELLE TIPS

Bruk kun rent vann fra springen i dette apparatet. Se avsnittet Vannkvalitet og rengjøring for detaljer.

Sørg alltid for at apparatet er installert på en jevn overflate.

Hvis du ikke har tenkt å bruke apparatet på mer enn en uke, tøm vannet fra bunnpannen og vanntanken og tørk av bunnpannen. Når apparatet er installert, må du aldri flytte det eller legge det ned på ryggen uten at vannet er tømte fra bunnpannen.

### RENGJØRING

**ADVARSEL:** Trykk alltid bryter «A» til «AV» (0)-posisjon (Fig 23A) og koble fra strømforsyningen før du rengjør peisen. Vi anbefaler at man rengjør følgende komponenter én gang i uken, spesielt i områder med hardt vann:

Tanklokk og tetning (Fig 11/36), dyse (Fig 29), transduser (Fig 30), bunnpanne (Fig 31) og lufffilter (Fig 32).

For generell rengjøring, bruk en myk, ren støvtørker – bruk aldri skuremidler.

For å fjerne opphopning av støv eller lo, bør det myke børstefestet på en støvsuger av og til brukes.

### BUNNPANNE

1. Trykk bryteren «A» til «AV»-posisjon (0) (Fig 23A)
2. Løft forsiktig av drivstoffbrettet og legg det tilside.
3. Fjern vanntanken fra posisjonen på toppen av bunnpannen.
4. Koble fra den elektriske kontakten til transduserne, plassert på høyre side av bunnpannen. (Fig 27).
5. Det er to oransje klips som holder dysen nede på bunnpannen; en på venstre side og en på høyre side av dysen. På venstre side trykker du inn klipsen med den ene hånden og løfter dysen ut av klipsen med den andre. Gjenta dette for høyre side (Fig 28). Dysen kan nå løftes opp og legges tilside (Fig 29).
6. Løft bunnpannen forsiktig opp (Fig 31), og pass på å holde den vannrett for ikke å søle vann. Legg bunnpannen i vasken.
7. Tøm bunnpannen forsiktig inn i vasken, og vær oppmerksom på at transduseren (Fig 30) holdes på plass av en festeklips.
8. Hell en liten mengde oppvaskmiddel i bunnpannen, og bruk en myk børste, rengjør forsiktig alle overflater og rengjør forsiktig transduseren inkludert kjeglen og metallskivene som er plassert i den øvre rillede overflaten.

9. Når den er rengjort, skyll bunnpannen grundig med rent vann for å fjerne alle spor av oppvaskmiddel.
10. Rengjør dysen med en myk børste og skyll grundig med vann.
11. Reverser trinnene 1–6 ovenfor for å sette sammen igjen.

## TRANSDUSER

Transduseren er en forbruksvare og må kanskje skiftes ut over tid, avhengig av bruken. Erstatnings -transdusere kan kjøpes fra forhandleren vår. Transduseren festes i bunnpannen med en plastklips (Fig 30).

Hvis du trenger å bytte ut transduseren:

1. Følg trinnene 1–5 i avsnittet RENGJØRING – avsnitt for bunnpanne under «Vedlikehold» for å få tilgang til transduseren.
2. Trykk klipsen tilbake og løft transduseren oppover ut av holderen.
3. Plasser den nye transduseren inn i bunnpannen, og pass på at kabelen ikke sitter over kjeglen.
4. Reverser trinnene ovenfor for å sette sammen dysen og bunnpannen igjen.

## LUFTFILTER

1. Løft drivstoffbrettet forsiktig av og legg det til side.
2. Skyv luftfilteret forsiktig oppover fra plasholderen. (Fig 32)
3. Skyll forsiktig med vann i vasken og tørk med stoffhåndkle.
4. Skift filteret og pass på at det grove sorte filteret vender utover.
5. Skift ut drivstoffbrettet.

## FEILSØKING

Produktet er designet for å fremheve spesielle feil ved å blinke med de innebygde LED-lysene. Lysene vil blinke et antall ganger tilsvarende feilen som oppstår. Se tabellen nedenfor for forklaring av feilene.

| Symptom                                                                                                | Årsak                                                                                                                                                                                                                                 | Korrigerende handling                                                                                                                                                                                                                                                                                                                                                                                                      |
|--------------------------------------------------------------------------------------------------------|---------------------------------------------------------------------------------------------------------------------------------------------------------------------------------------------------------------------------------------|----------------------------------------------------------------------------------------------------------------------------------------------------------------------------------------------------------------------------------------------------------------------------------------------------------------------------------------------------------------------------------------------------------------------------|
| Produktet fungerer ikke.                                                                               | Feil på elektrisk tilkobling<br>Produktet er ikke slått på                                                                                                                                                                            | Sørg for at produktet har en fungerende elektrisk tilkobling.<br>Sørg for at nettvippebryteren er på (Fig 23)                                                                                                                                                                                                                                                                                                              |
| Produktet fungerer ikke.<br>Det er kun drivstoffbrettet som fungerer.                                  | Lavt vannivå vises<br><br>Produktet er ikke i vater                                                                                                                                                                                   | Fyll på vanntanken(e) til produktet. Se «Fylle på vanntankene» ovenfor.<br><br>Sørg for at produktet er i vater ved å kontrollere nivået (Fig 6).                                                                                                                                                                                                                                                                          |
| LED-en blinker to ganger og produktet piper to ganger                                                  | Produktet nærmer seg lavt vannivå                                                                                                                                                                                                     | Fyll på vanntanken(e) til produktet. Se «Fylle på vanntankene» ovenfor.                                                                                                                                                                                                                                                                                                                                                    |
| Produktet fungerer ikke.<br>LED-lysene blinker kontinuerlig to ganger på den ene siden hvert 8. sekund | Lavt vannivå vises på siden som blinker                                                                                                                                                                                               | Fyll på vanntanken(e) til produktet. Se «Fylle på vanntankene» ovenfor.                                                                                                                                                                                                                                                                                                                                                    |
| Produktet fungerer ikke.<br>LED-lysene blinker kontinuerlig tre ganger hvert 8. sekund                 | Tiden fra maksnivå til minimumnivå er for kort.<br>Motstridende vannstandsavlesninger (min- og maksnivå leses av samtidig.)                                                                                                           | Sørg for at bunnpannen ikke har lekkasje.<br><br>Sørg for at flottørene beveger seg fritt inne i bunnpannen.<br>Sørg for at produktet er i vater.                                                                                                                                                                                                                                                                          |
| Liten eller ingen damp                                                                                 | Transduseren fungerer ikke som den skal<br><br>Transduseren er skitten<br><br>Transduseren er ikke riktig plassert i bunnpannen<br><br>Viften er blokkert<br><br>Dysen er ikke plassert riktig på bunnpannen<br><br>Dysen er blokkert | Kontroller funksjonen til transduseren<br><br>Rengjør bunnpannen og transduseren grundig<br><br>Slå av produktet, ta dysen ut av bunnpannen og sørg for at transduseren er riktig montert i bunnpannen<br><br>Fjern luftfilteret og rengjør. Sørg for at det er plassert tilbake i produktet på riktig måte.<br><br>Sørg for at dysen sitter riktig på bunnpannen<br><br>Rengjør bunnpannen, transduseren og dysen grundig |

|                                                                                      |                                                                                                                            |                                                                                                                                                                                                          |
|--------------------------------------------------------------------------------------|----------------------------------------------------------------------------------------------------------------------------|----------------------------------------------------------------------------------------------------------------------------------------------------------------------------------------------------------|
| Flammeeffekten har for mye damp.                                                     | Flammeeffektinnstillingen er for høy                                                                                       | Skru ned flammeeffekten. Gi produktet tid til å tilpasse seg den nye innstillingen                                                                                                                       |
| Produktet fungerer ikke. LED-lysene blinker kontinuerlig fire ganger hvert 8. sekund | Fylletiden fra min til maks nivå er overskredet                                                                            | Fyll på vanntanken(e) til produktet. Se «Fyll på vanntankene» ovenfor.                                                                                                                                   |
| Produktet fungerer ikke. LED-lysene blinker kontinuerlig på en side hvert 8. sekund  | Deteksjon av flom                                                                                                          | Slå av produktet og vanntilførselen. Kontakt forhandleren din for hjelp.                                                                                                                                 |
| Bluetooth-mottakeren har sluttet å fungere                                           | Løs tilkobling                                                                                                             | Sjekk tilkoblingen til mottakeren (Fig 9)                                                                                                                                                                |
| Fjernkontrollen har sluttet å virke                                                  | Problem med Bluetooth-rekkevidde<br><br>Bluetooth-mottakerforbindelsen er løs<br><br>Fjernkontrollbatteriene må skiftes ut | Sjekk plasseringen av Bluetooth-mottakeren. Pass på at den ikke er innkapslet i metall eller betong.<br><br>Sjekk tilkoblingen til mottakeren (Fig 9)<br><br>Bytt ut batteriene med to nye AAA-batterier |

## TILLEGGSINFORMASJON

### ETTERSALGSERVICE

Produktet ditt er garantert i to år fra kjøpsdatoen. Innenfor denne perioden forplikter vi oss til å reparere eller bytte dette produktet gratis (unntatt transduserplater og avhengig av tilgjengelighet) forutsatt at det har blitt installert og brukt i samsvar med disse instruksjonene. Rettighetene dine under denne garantien kommer i tillegg til lovbestemte rettigheter, som igjen ikke påvirkes av denne garantien.

For førstegangshjelp og støtte, kontakt først forhandleren som apparatet ble kjøpt fra. Sørg for at du har modellreferansen og serienummeret til apparatet tilgjengelig ved spørsmål. Disse tallene er tilgjengelige på etiketten til apparatet (se Fig. 10A).

For ytterligere informasjon, gå til [www.dimplexfires.com](http://www.dimplexfires.com)

### RESIRKULERING



Ved slutten av det elektriske produktets levetid skal det ikke kastes sammen med husholdningsavfallet. Resirkuler der det er mulig. Forhør deg med de lokale myndighetene eller forhandleren for resirkulering i området ditt.

## PATENT / PATENTSØKNAD

Produkter innenfor Optimyst-serien er beskyttet av ett eller flere av følgende patenter:

Storbritannia GB2460259B, GB2475794B, GB2418014, EP2029941, GB2436212, GB2402206B

USA US8413358, US8136276, US7967690, US857408

Russland RU2434181

Europa EP2029941, EP2315976, EP1787063 (A1), EP2388527, EP2029941,

Kina CN101883953A, CN102105746A, CN101057105 (A), CN101438104

Australia AU2009248743A1, AU2007224634

Canada CA2725214, CA2579444, CA2645939

Sør-Afrika ZA2008/08702

Mexico MX2008011712

Sør-Korea KR101364191

Japan JP5281417, JP5496291

Brasil BRP10708894

India 4122/KOLNP/2008

New Zealand NZ571900



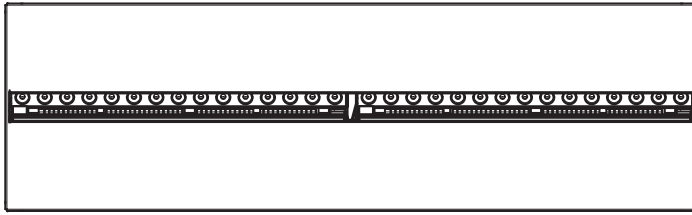

| MODEL        | DIM 'A' |
|--------------|---------|
| CAS500R-RGB  | 508mm   |
| CAS1000R-RGB | 1017mm  |

| FUEL BED | DIM 'B' |
|----------|---------|
| METAL    | 304mm   |
| LOG      | 354mm   |

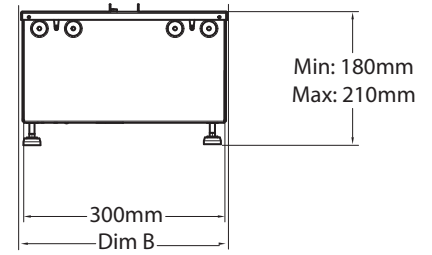
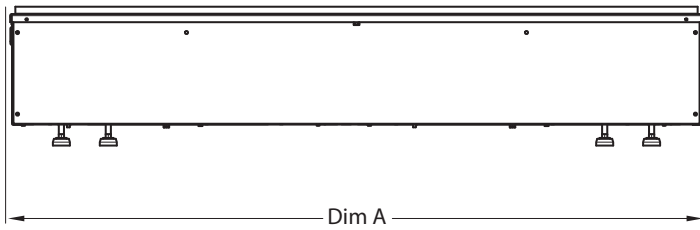

Fig.1

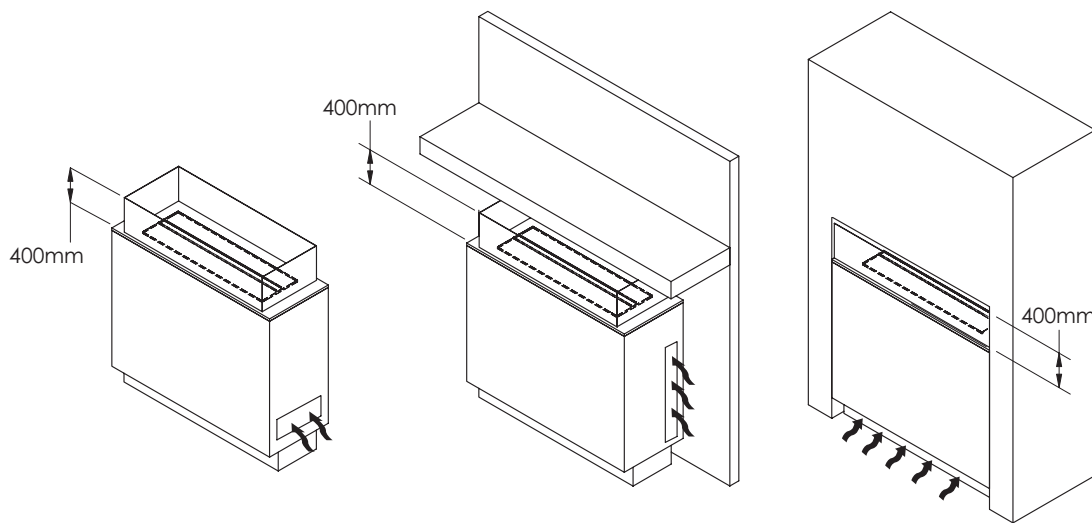
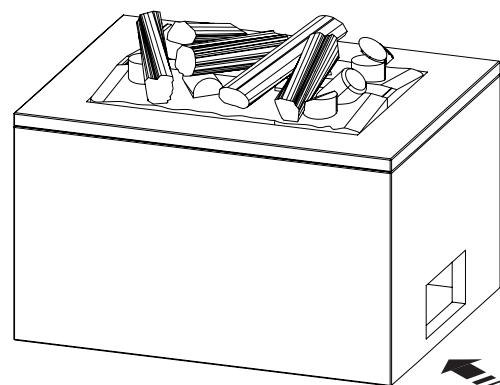

Fig.2



≈ >210cm<sup>2</sup>  
Eg. 42cm x 5cm



≈ >210cm<sup>2</sup>  
Eg. 14.5cm x 14.5cm

Fig.3

Fig.4

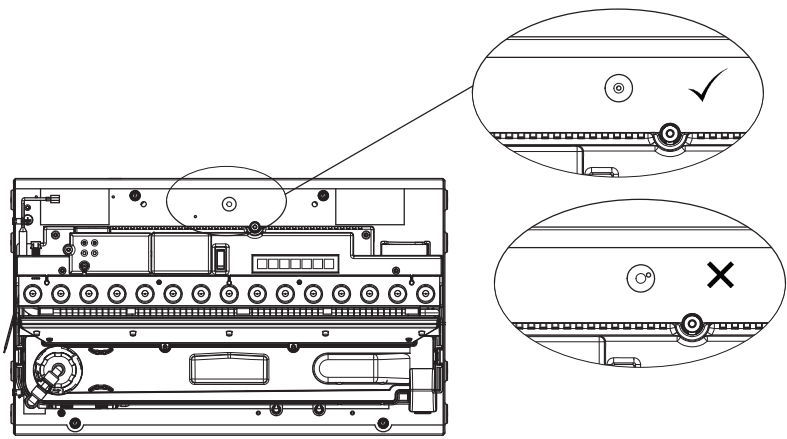
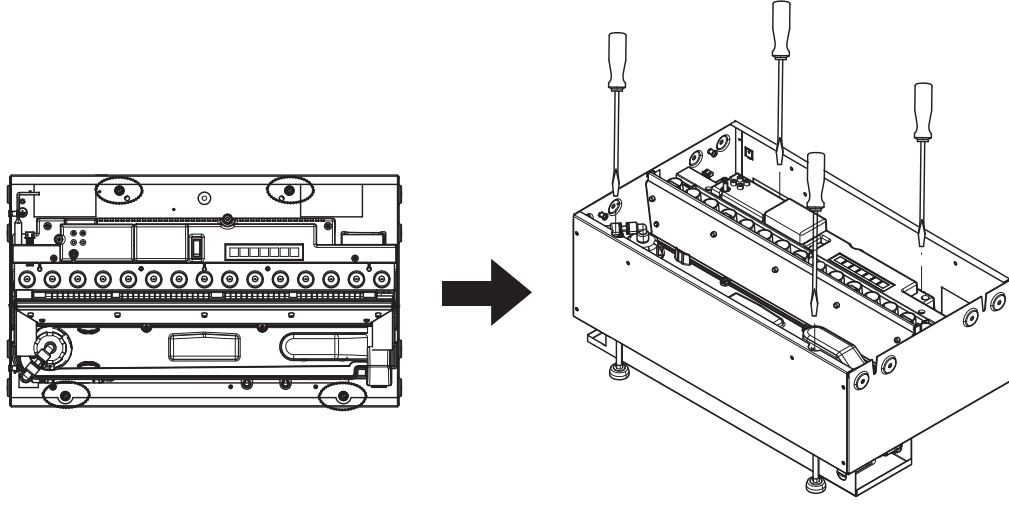
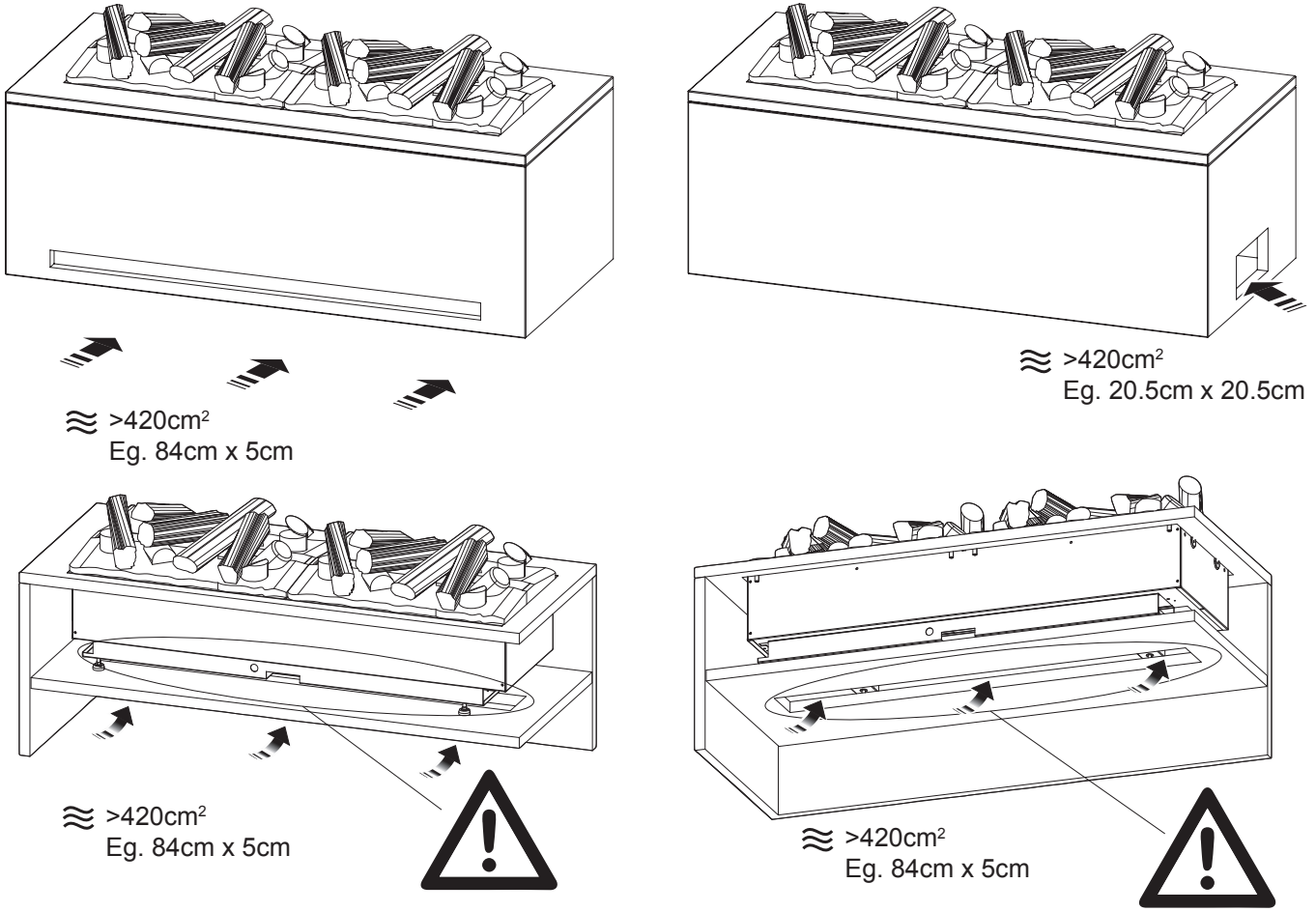

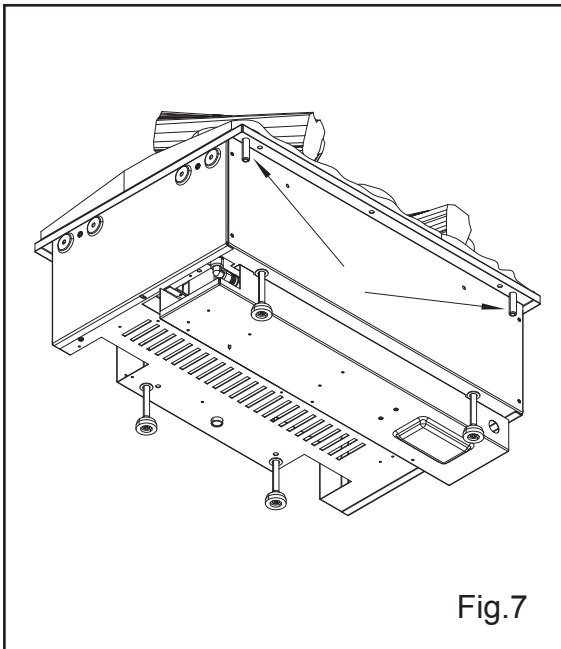

Fig.7

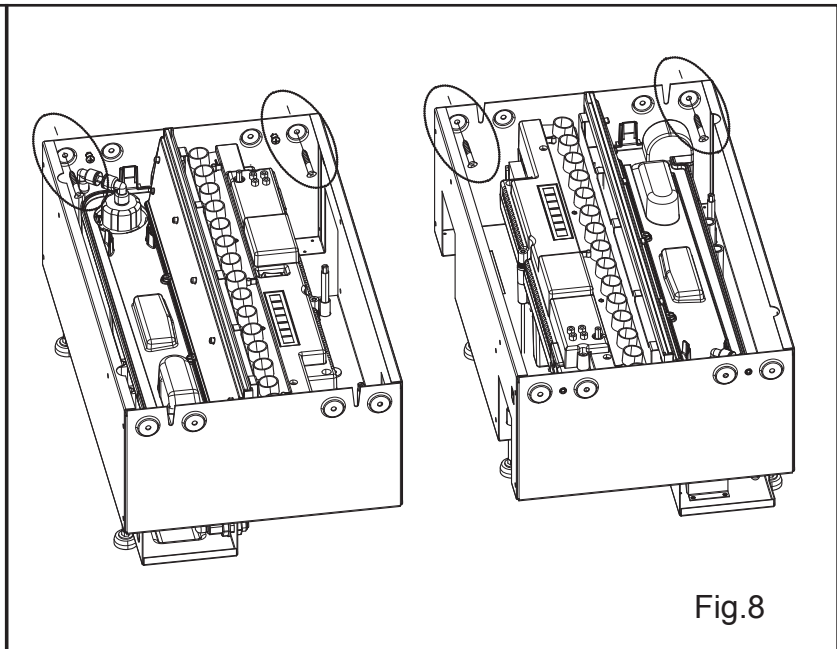

Fig.8

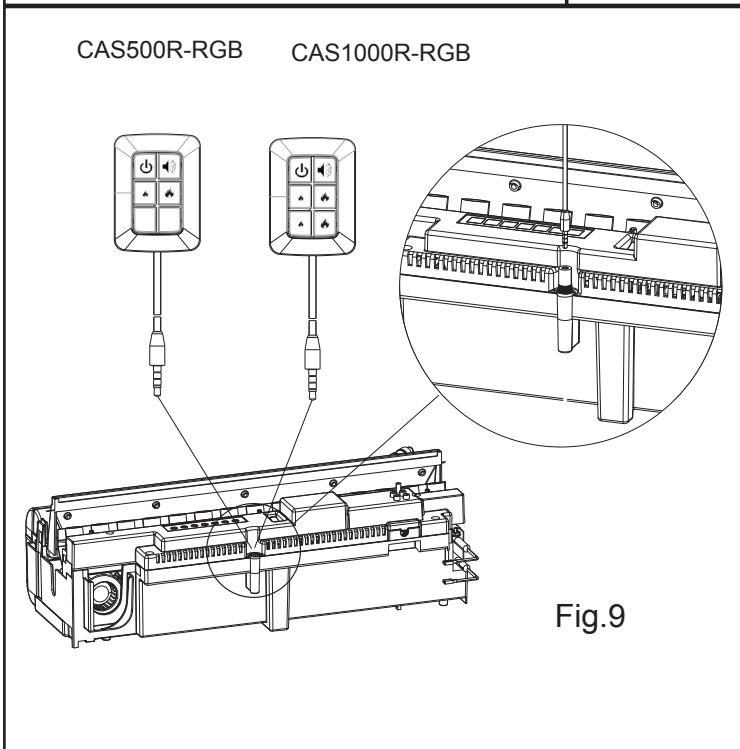

Fig.9

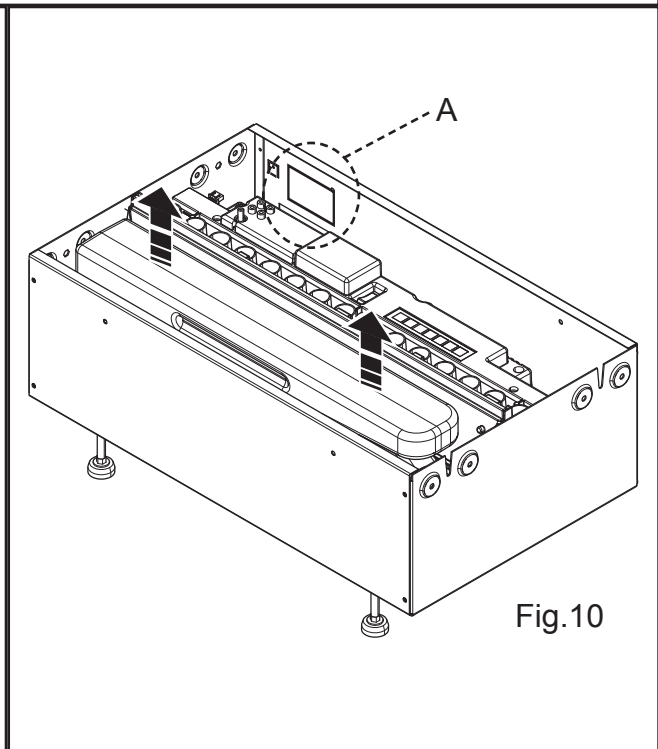

Fig.10

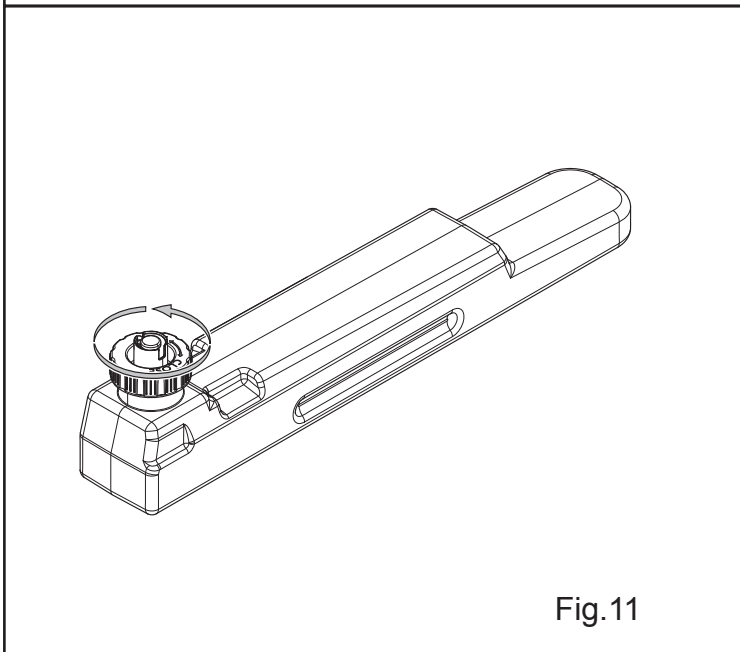

Fig.11

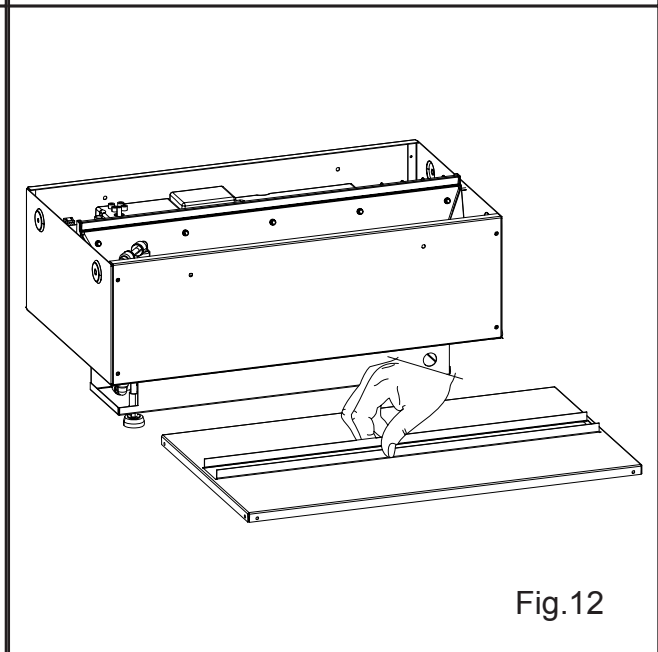

Fig.12

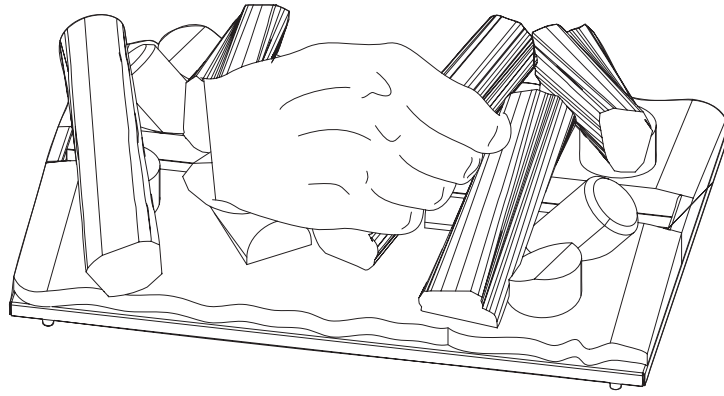

Fig. 13

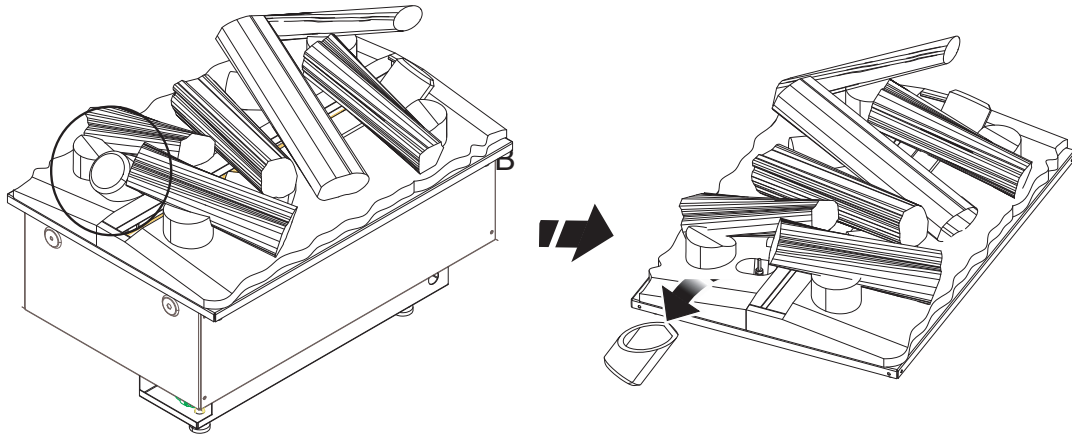

Fig. 14

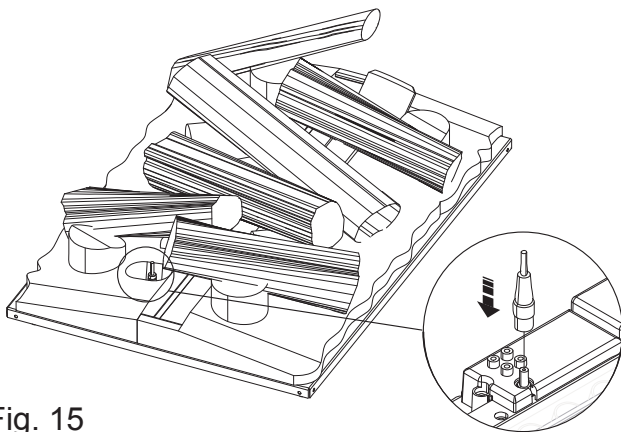

Fig. 15

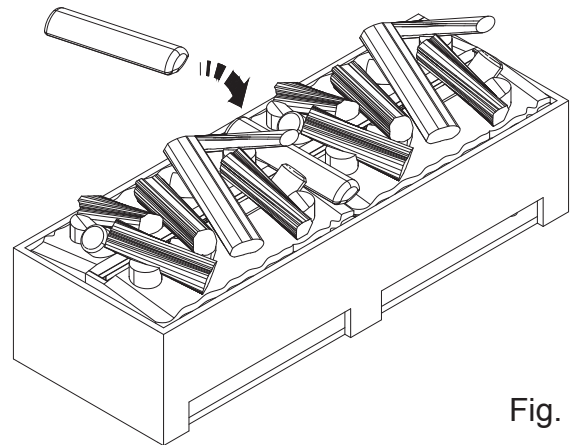

Fig. 16

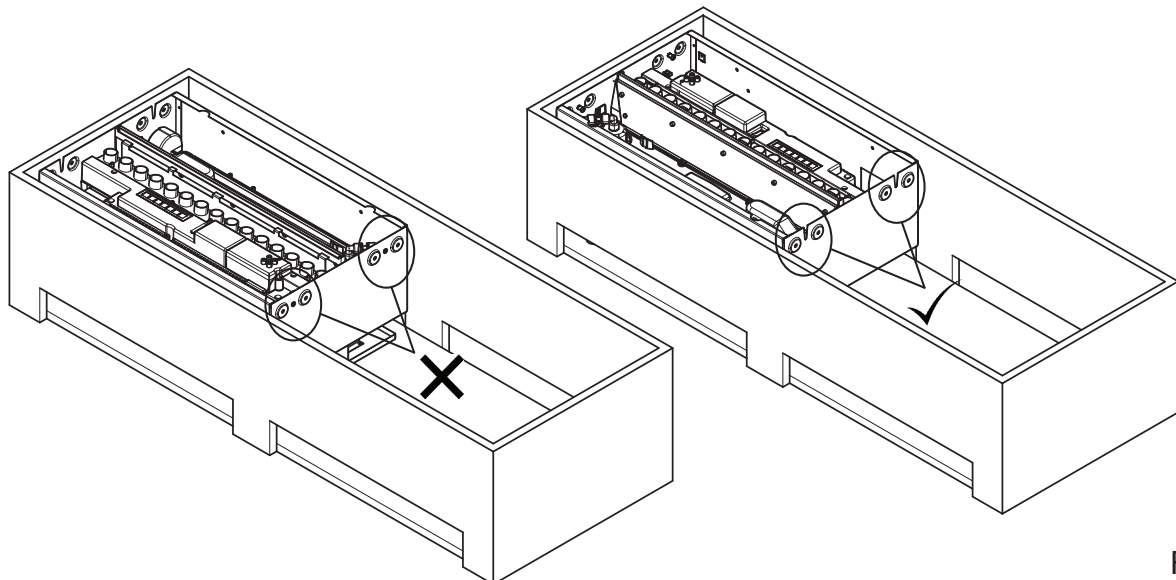

Fig. 17

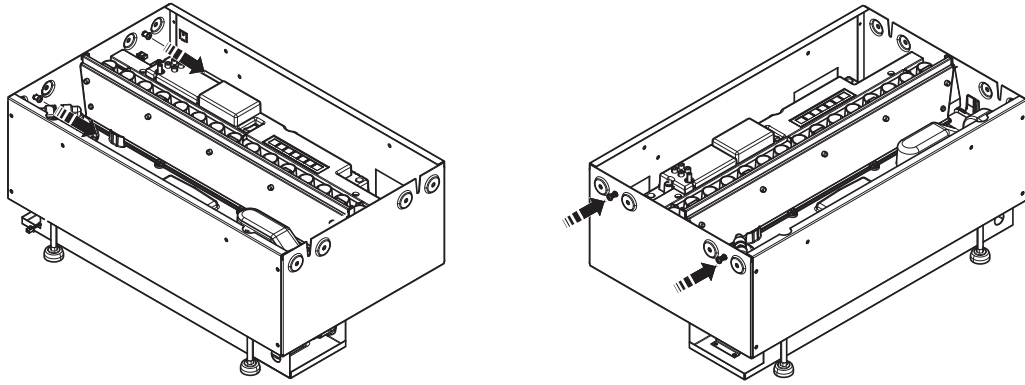

Fig. 18

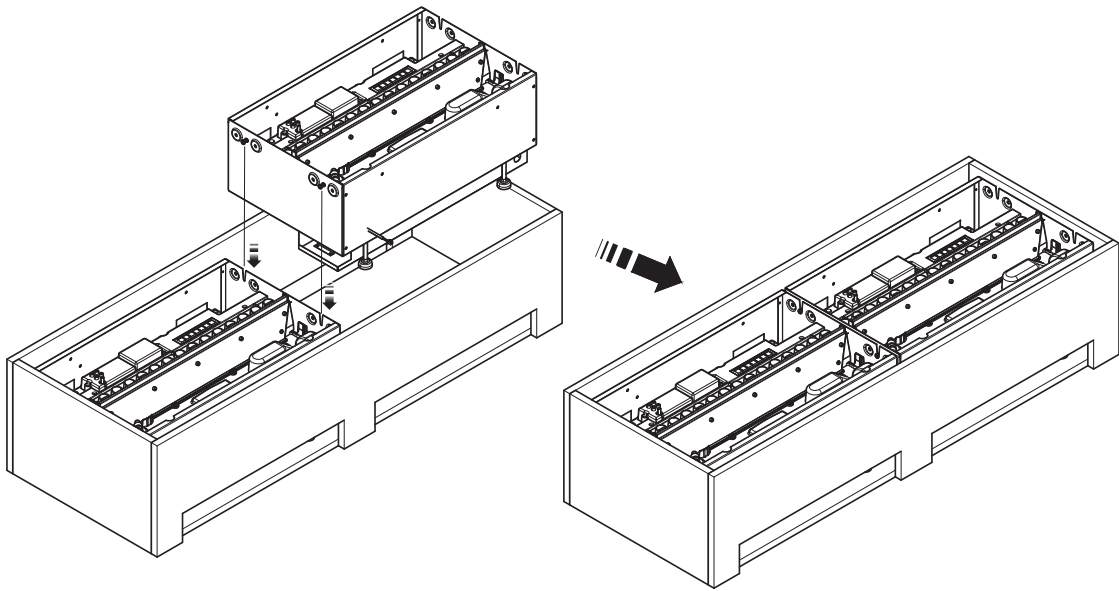
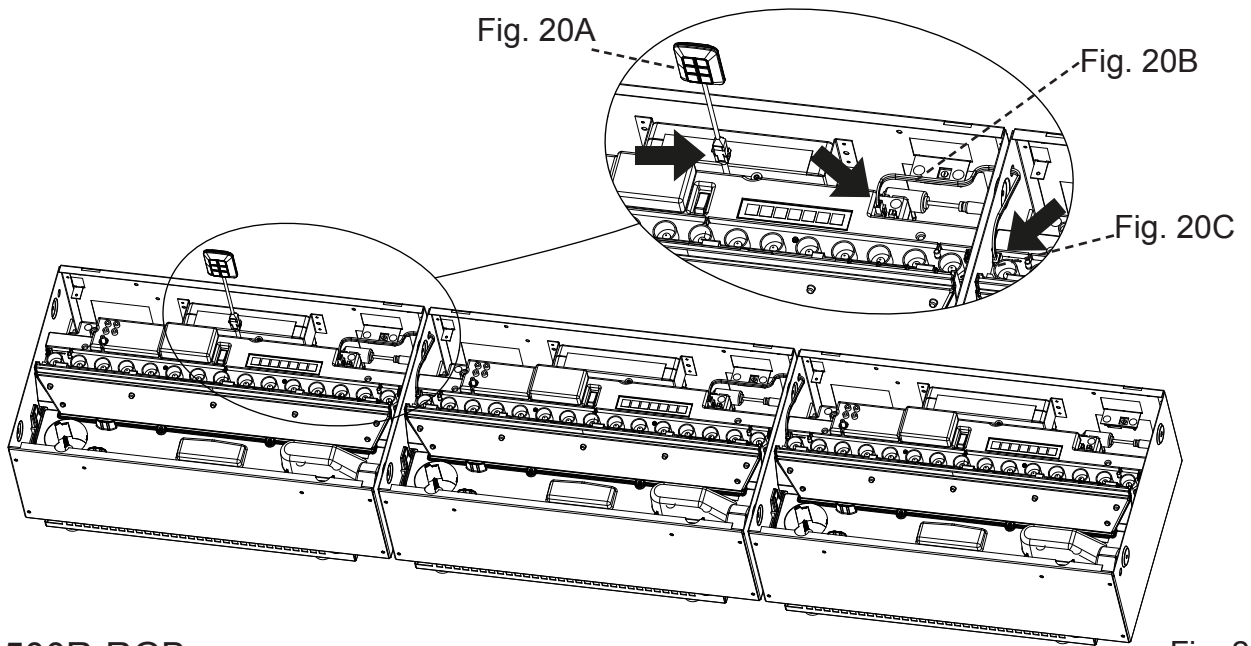

Fig. 19



CAS500R-RGB

Fig. 20



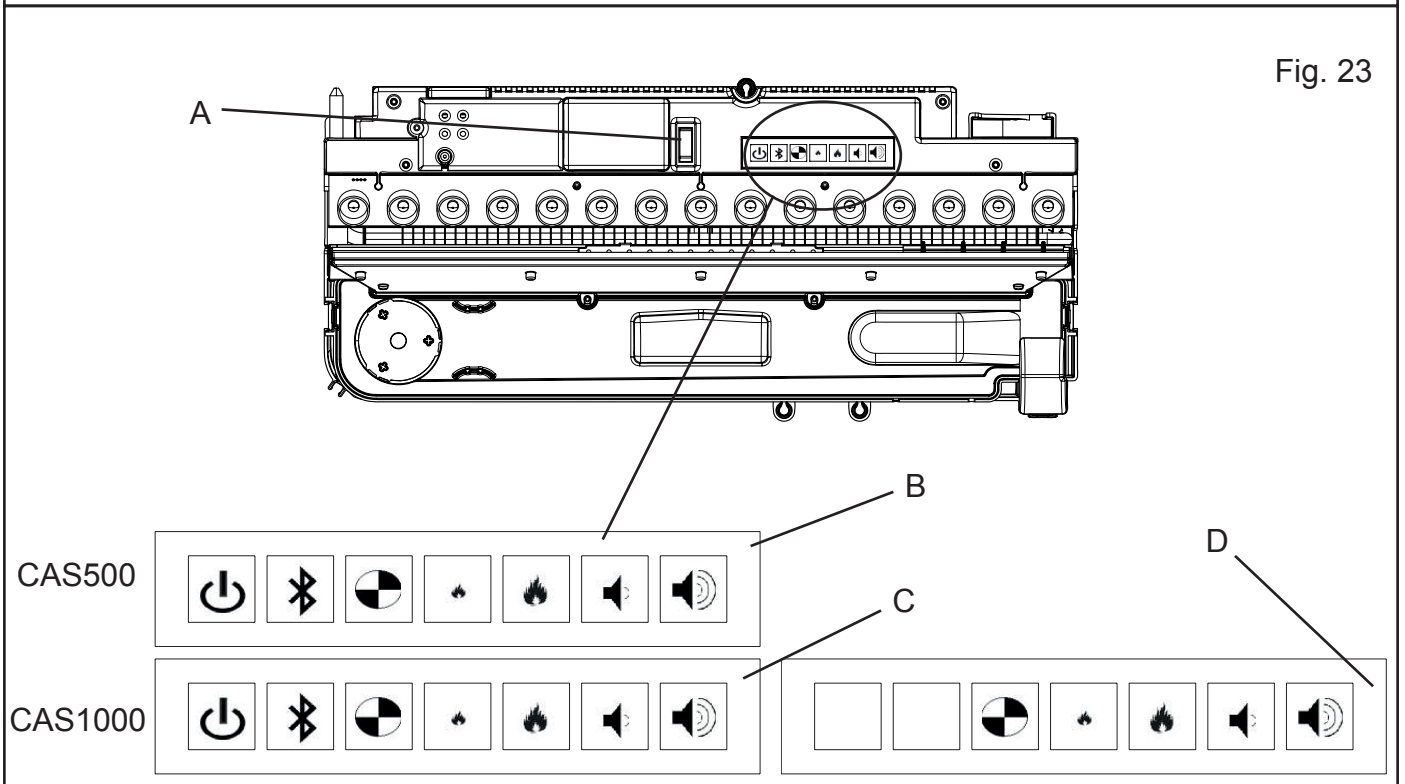
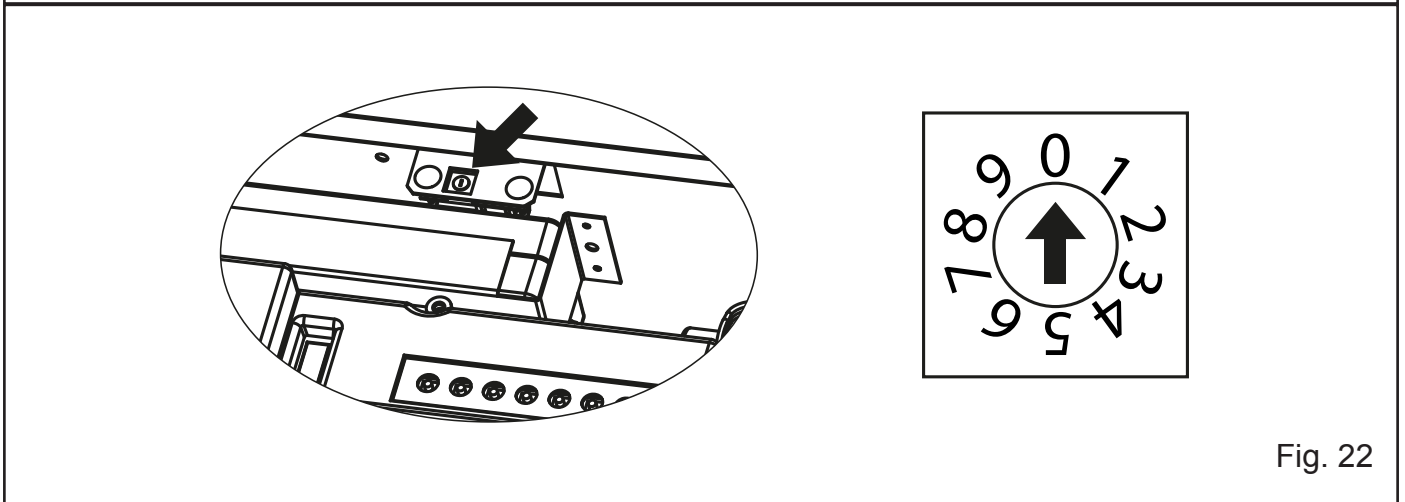
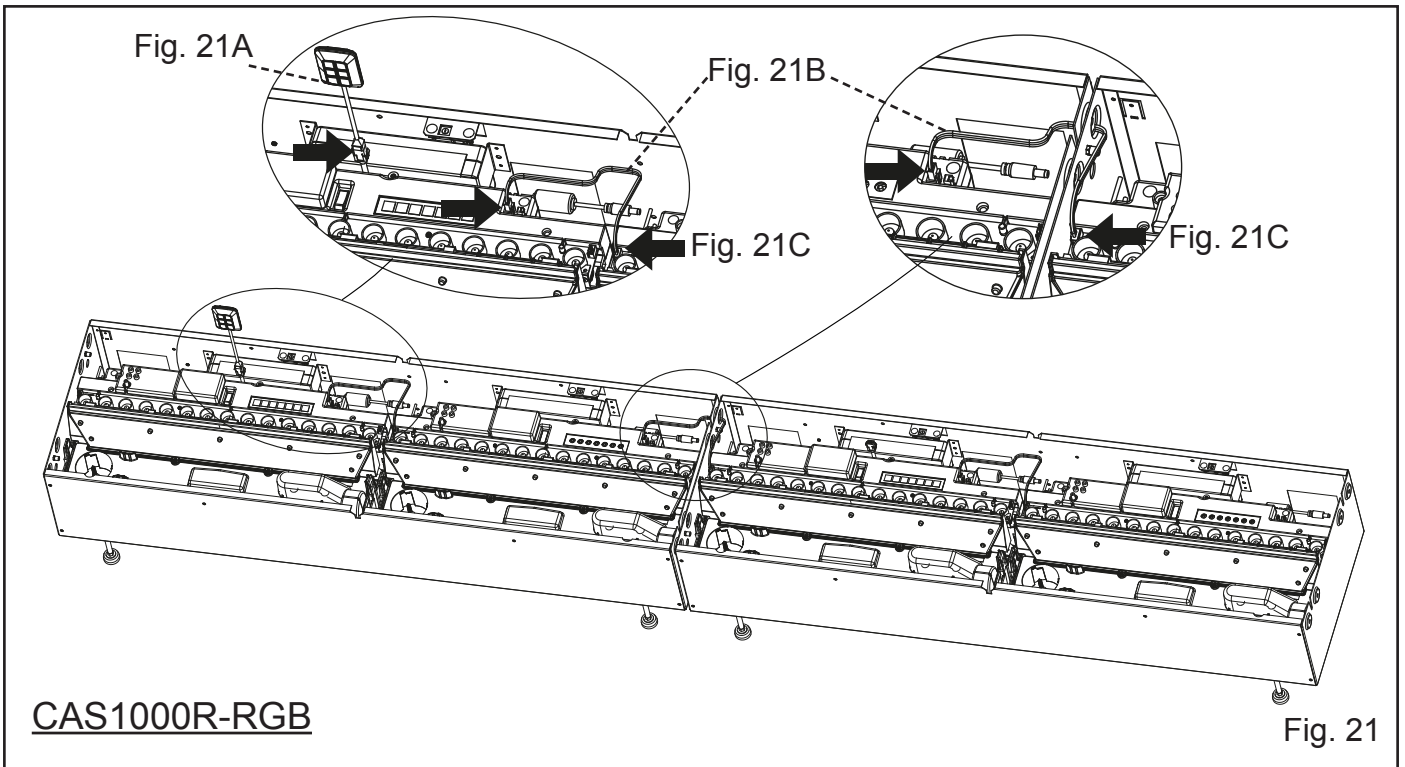

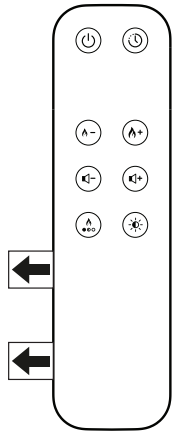

Fig. 24

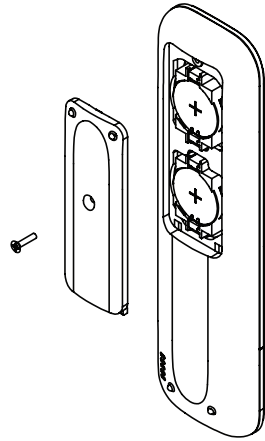

Fig. 25

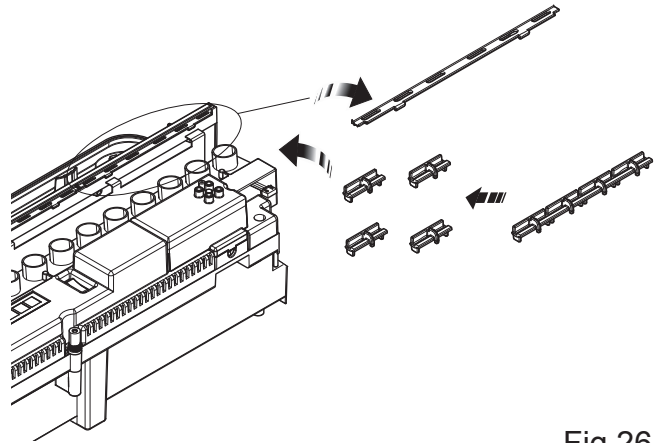

Fig. 26

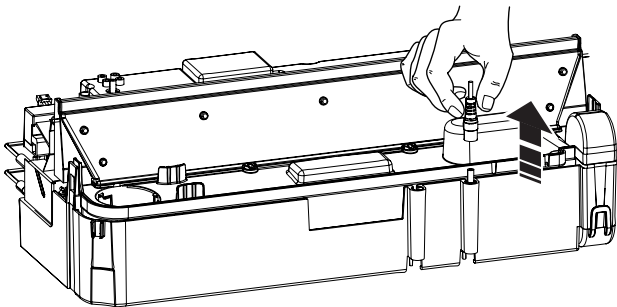

Fig 27

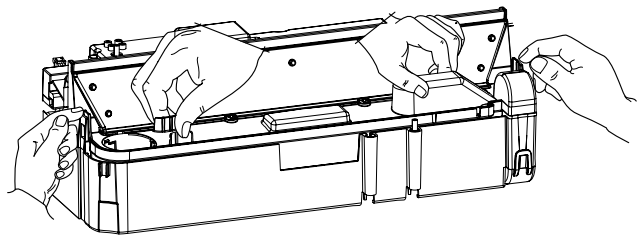

Fig 28

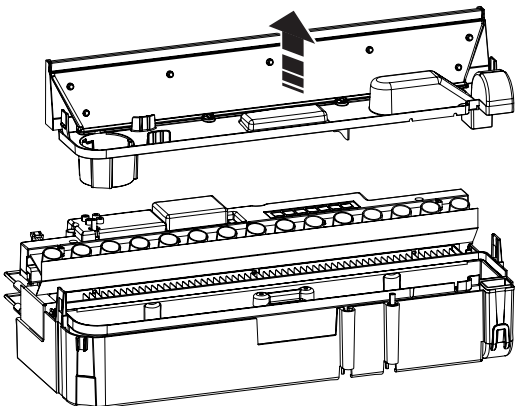

Fig 29

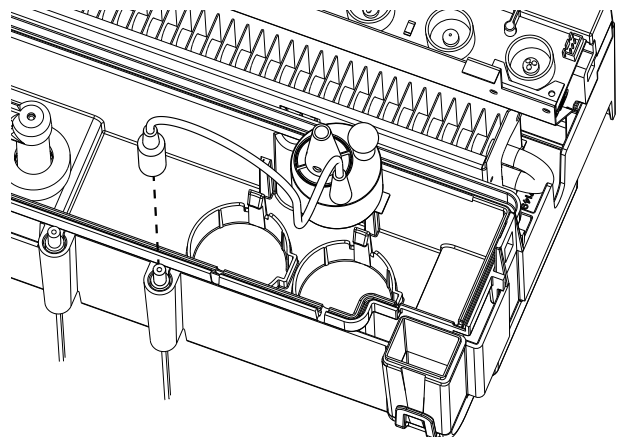

Fig 30

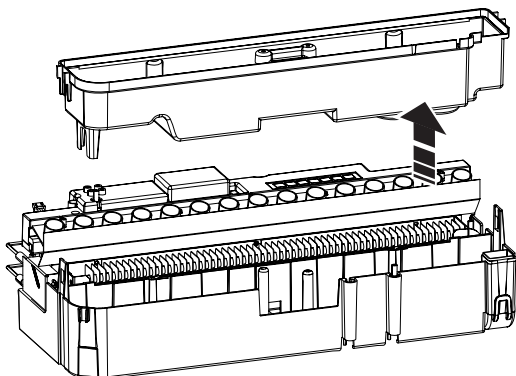

Fig 31

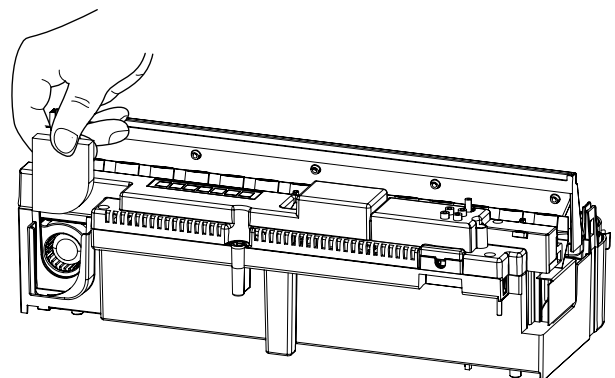

Fig 32